Contenuto

Introduzione	2
In breve	6
Chiavi, portiere e finestrini	27
Sedili, sistemi di sicurezza	45
Oggetti e bagagli	70
Strumenti e comandi	81
Illuminazione	113
Sistema Infotainment	121
Climatizzatore	124
Guida e funzionamento	134
Cura del veicolo	163
Manutenzione	205
Dati tecnici	209
Informazioni per il cliente	226
Indice analitico	228

Introduzione

Carburante

Codice

Olio motore

Qualità Viscosità

Pressione dei pneumatici

Misura pneumatici

Ant.

Post.

Pneumatici estivi Pneumatici invernali

Masse

Massa complessiva a pieno carico - Massa a vuoto, modello base - Peso aggiuntivo - Accessori pesanti = Carico utile

Dati specifici del veicolo

Scriva i dati della sua auto nella pagina precedente, in modo da averli sempre a portata di mano. Questa informazione è rintracciabile nella sezione "Manutenzione" e in quella "Dati tecnici" oltre che nella targhetta di identificazione.

Introduzione

Questa vettura rappresenta un'ingegnosa sintesi di tecnologia avanzata, sicurezza, tutela dell'ambiente ed economicità di esercizio.

Il presente manuale di uso e manutenzione fornisce tutte le informazioni necessarie per un utilizzo sicuro ed efficiente della vettura.

Informare i passeggeri riguardo le possibilità di incidente e lesioni derivanti da un uso non corretto della vettura.

È sempre necessario rispettare le leggi del Paese in cui ci si trova, che potrebbero avere contenuti diversi da quanto affermato in questo manuale di uso e manutenzione.

Quando il presente manuale di uso e manutenzione indica di rivolgersi ad un'officina, consigliamo di contattare un Riparatore Autorizzato Opel.

Tutti i Riparatori Autorizzati Opel offrono un servizio eccellente a prezzi ragionevoli. Dispongono di meccanici esperti, formati da Opel, che lavorano in base alle istruzioni specifiche Opel.

Conservare sempre la documentazione fornita insieme alla vettura a portata di mano nel vano portaoggetti della vettura stessa.

Uso di questo manuale

- Questo manuale descrive tutte le opzioni e le caratteristiche disponibili per questo modello. **Alcune descrizioni, comprese quelle del display e delle funzioni dei menu, potrebbero non corrispondere a quelle del vostro veicolo a causa della differenza di versioni, specifiche nazionali, equipaggiamenti speciali o accessori particolari.**
- La sezione "In breve" fornisce una prima panoramica generale.

- Il sommario dei contenuti all'inizio del presente manuale e di ogni sezione facilita la ricerca degli argomenti di interesse.
- L'indice analitico consente di trovare gli argomenti richiesti.
- Le frecce gialle nelle illustrazioni vengono utilizzate come punti di riferimento o indicano azioni da effettuare.
- Le frecce nere nelle illustrazioni indicano una reazione oppure una seconda azione da effettuare.
- Questo manuale di uso e manutenzione illustra i veicoli con guida a sinistra. Il funzionamento descritto è simile per i veicoli con guida a destra.
- Nel manuale di uso e manutenzione sono riportati i codici interni dei motori. La denominazione commerciale corrispondente viene riportata nella sezione "Dati tecnici".
- Le indicazioni direzionali, come destra, sinistra, anteriore o posteriore, riportate nelle descrizioni, si riferiscono sempre al senso di marcia.

- Nel display potrebbero apparire testi non tradotti nella vostra lingua.
- I messaggi Info e le etichette interne sono scritti in **neretto**.

Pericolo, Avvertenza, Attenzione

Pericolo

Il testo evidenziato con  **Pericolo** indica il rischio di possibili lesioni mortali. La mancata osservanza delle istruzioni fornite può causare un rischio mortale.

Avvertenza

Il testo evidenziato con  **Avvertenza** indica il rischio di possibili incidenti o lesioni. La mancata osservanza delle istruzioni fornite può causare lesioni.

Attenzione

Il testo evidenziato con **Attenzione** indica la possibilità per il veicolo di subire danni. La mancata osservanza delle istruzioni fornite può causare danni al veicolo.

Simboli

I riferimenti alle pagine sono indicati dal simbolo ⇨. Il simbolo ⇨ significa "vedi pag.".

Buon viaggio.

Adam Opel GmbH

In breve

Informazioni iniziali sulla guida

Sbloccaggio e apertura delle portiere

Telecomando

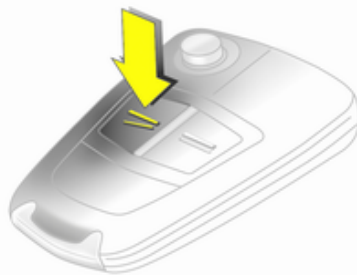

16968 T

Premere il pulsante  sul telecomando per sbloccare e aprire la portiera. Per aprire il portellone posteriore, premere il pulsante sotto la modanatura.

Telecomando ⇨ 28, chiusura centralizzata ⇨ 32, vano di carico ⇨ 35.

Chiave elettronica



17377 T

Quando si è in possesso della chiave elettronica, tirare semplicemente la maniglia della portiera per sbloccare la serratura e aprire la portiera stessa. Per aprire il portellone posteriore, premere il pulsante sotto la modanatura.

Sistema Open&Start ⇨ 29.

Regolazione dei sedili

Posizionamento dei sedili

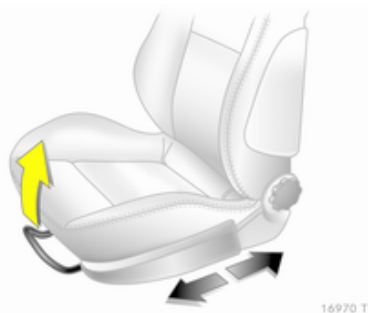

Tirare la maniglia, spostare il sedile, rilasciare la maniglia.

Regolazione dei sedili ⇨ 47, posizione dei sedili ⇨ 47.

⚠ Pericolo

Non sedersi a una distanza dal volante inferiore a 25 cm per consentire un eventuale funzionamento dell'airbag in condizioni di sicurezza.

Schienali dei sedili

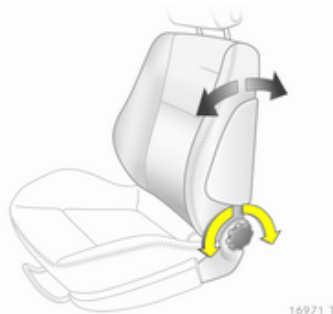

Ruotare la manopola. Non appoggiarsi allo schienale durante la regolazione.

Regolazione dei sedili ⇨ 47, posizione dei sedili ⇨ 47, schienale ribaltabile del sedile del passeggero anteriore ⇨ 50.

Altezza del sedile



Azionamento della leva
verso l'alto = alza il sedile
verso il basso = abbassa il sedile

Regolazione dei sedili ⇨ 47, posizione dei sedili ⇨ 47.

Inclinazione dei sedili

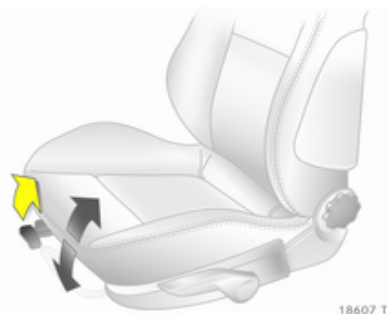

Tirare la leva, regolare l'inclinazione spostando il peso del corpo. Rilasciare la leva e bloccare il sedile in posizione udendone lo scatto.

Regolazione dei sedili ⇨ 47, posizione dei sedili ⇨ 47.

Regolazione dei poggiatesta

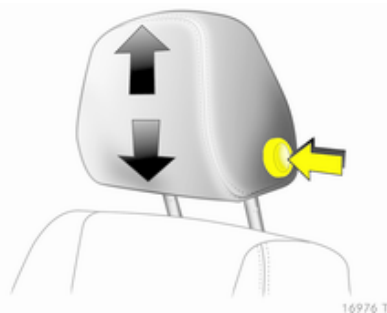

Premere il pulsante di sblocco, regolare l'altezza, bloccare in posizione.

Poggiatesta ⇨ 45.

Cintura di sicurezza



Estrarre la cintura di sicurezza e allacciare la fibbia. La cintura di sicurezza non deve essere attorcigliata e deve aderire bene al corpo. Lo schienale non deve essere eccessivamente inclinato all'indietro (inclinazione massima consigliata 25° circa).

Per sganciare la cintura, premere il pulsante rosso sulla fibbia della cintura.

Cinture di sicurezza ⇨ 56, sistema airbag ⇨ 60, posizione dei sedili ⇨ 47.

Regolazione degli specchietti

Regolazione dello specchietto retrovisore interno

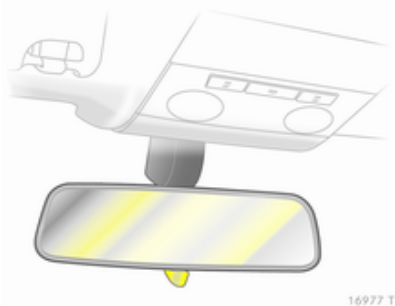

Spingere sulla leva nella parte inferiore per ridurre l'abbagliamento.
 Specchietto retrovisore interno ⇨ 41, specchietto retrovisore interno antiabbagliante automatico ⇨ 41.

Regolazione degli specchietti retrovisori esterni

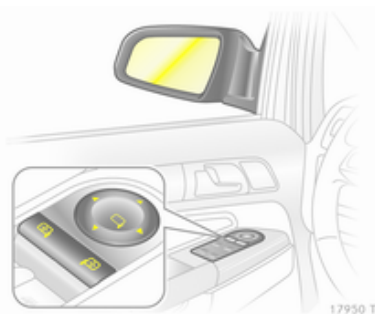

Selezionare lo specchietto retrovisore esterno desiderato e regolarne la posizione.

Regolazione elettrica ⇨ 39, specchietti retrovisori esterni convessi ⇨ 39, specchietti retrovisori esterni ripiegabili ⇨ 40, specchietti retrovisori esterni termici ⇨ 40.

Regolazione del volante

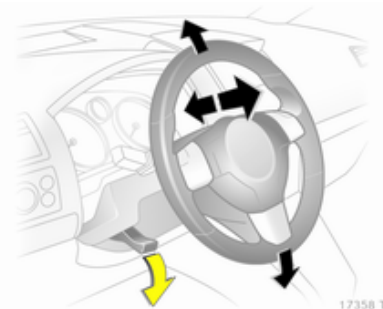

Sbloccare la leva, regolare la posizione del volante, quindi riportare la leva in posizione iniziale e accertarsi che sia completamente bloccata. Effettuare la regolazione del volante solo a veicolo fermo e bloccasterzo disinserito.

Sistema airbag ⇨ 60, posizioni dell'interruttore di accensione ⇨ 135.

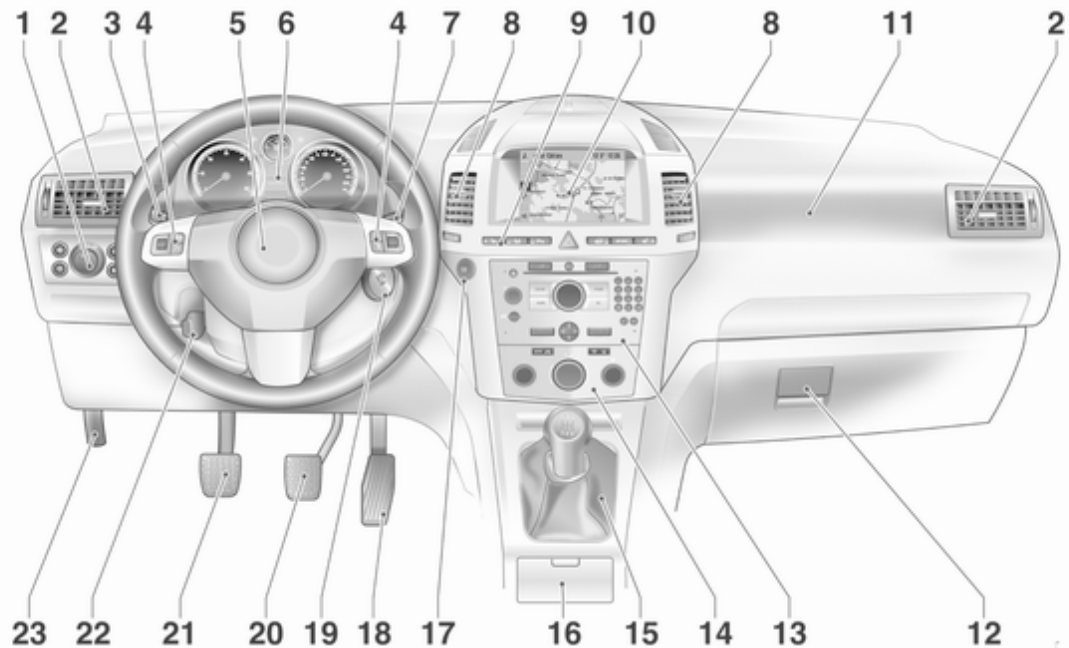

Panoramica del quadro strumenti

- | | | |
|---|---|---|
| <p>1 Interruttore dei fari 113</p> <p> Illuminazione del quadro
 strumenti 118</p> <p>Retronebbia 117</p> <p>Fendinebbia 116</p> <p>Regolazione profondità
luci 114</p> <p>2 Bocchette laterali dell'aria ... 131</p> <p>3 Indicatori di direzione,
avvisatore ottico,
anabbaglianti
e abbaglianti 116</p> <p> Illuminazione all'uscita 119</p> <p> Luci di parcheggio 117</p> <p> Controllo automatico della
 velocità di crociera 97</p> <p>4 Comandi al volante 81</p> <p>5 Avvisatore acustico 82</p> <p> Airbag del conducente 61</p> <p>6 Strumenti 87</p> <p>7 Tergicristallo, sistema di
lavaggio del parabrezza,
sistema lavafari 82</p> <p>8 Bocchette centrali dell'aria .. 131</p> | <p>9 Sedile sinistro riscaldato 50</p> <p> Sistema di rilevamento
 perdita pressione
 pneumatici 188</p> <p> Sistema di monitoraggio
 della pressione dei
 pneumatici 187</p> <p> Sistema di ausilio al
 parcheggio a ultrasuoni 94</p> <p> Segnalatori di emergenza ... 116</p> <p> Chiusura centralizzata 32</p> <p> Modalità Sport 93</p> <p> Sedile destro riscaldato 50</p> <p> Selettore del carburante 88</p> <p>10 Visualizzatore Info 98</p> <p> Computer di bordo 107</p> <p> Sistema di climatizzazione
 elettronico 128</p> <p>11 Airbag lato passeggero 61</p> <p>12 Vano portaoggetti 70</p> <p>13 Sistema Infotainment 121</p> <p>14 Sistema di comando del
climatizzatore 124</p> | <p>15 Leva del cambio, cambio
manuale 143</p> <p> Cambio manuale
 automatizzato 144</p> <p> Cambio automatico 138</p> <p>16 Posacenere 86</p> <p>17 Pulsante Start/Stop 29</p> <p>18 Pedale dell'acceleratore 134</p> <p>19 Interruttore di accensione
con bloccasterzo 135</p> <p> Pannello sensori per
 operazioni di emergenza
 del sistema Open&Start 29</p> <p>20 Pedale del freno 148</p> <p>21 Pedale della frizione 134</p> <p>22 Regolazione del volante 81</p> <p>23 Leva di sblocco del cofano . 164</p> |
|---|---|---|

Illuminazione esterna



16986 T

Ruotare l'interruttore dei fari

- 0 = Off
- ☞☞ = Luci di posizione
- ☞D = Fari
- AUTO = Controllo automatico dei fari

Premere l'interruttore dei fari

- ☞D = Fendinebbia
- ☞☞ = Retronebbia

Illuminazione ⇨ 113, segnale acustico fari accesi ⇨ 105.

Avvisatore ottico, abbaglianti e anabbaglianti

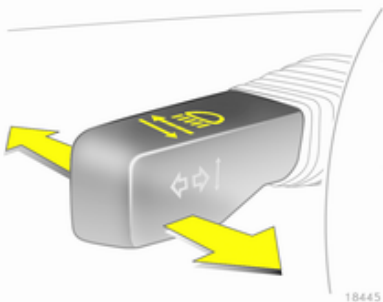

18445 T

- Avvisatore ottico = Tirare la leva
- Abbaglianti = Spingere la leva
- Anabbaglianti = Spingere o tirare la leva

Abbaglianti ⇨ 114, avvisatore ottico ⇨ 114.

Segnali di svolta e di cambio corsia

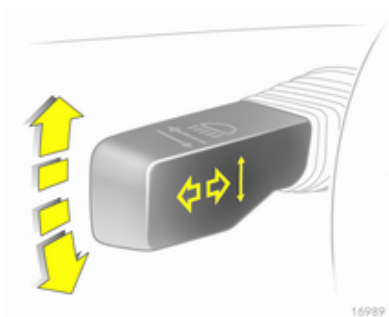

16989 T

- A destra = Leva verso l'alto
- A sinistra = Leva verso il basso

Segnali di svolta e di cambio corsia ⇨ 116.

Segnalatori di emergenza



Inserimento con il pulsante .
Segnalatori di emergenza ⇨ 116.

Avvisatore acustico

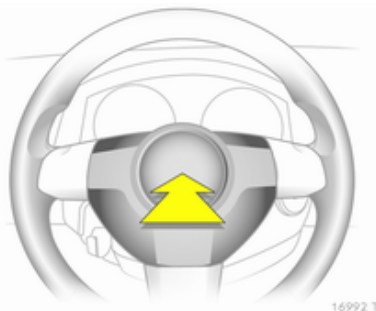



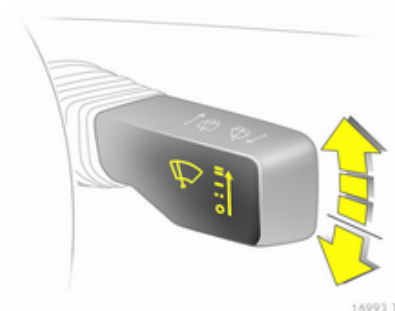

Premere .

Sistemi tergilavacristalli

Tergicristalli



-  = veloce
-  = lento
-  = funzionamento a intermittenza
o automatico con sensore
pioggia
-  = OFF

Per un singolo passaggio, quando i tergicristalli non sono attivi, premere la leva verso il basso.

Tergicristallo ⇨ 82, sostituzione della spazzola tergicristallo ⇨ 169.

Sistemi lavacrystalli e lavafari

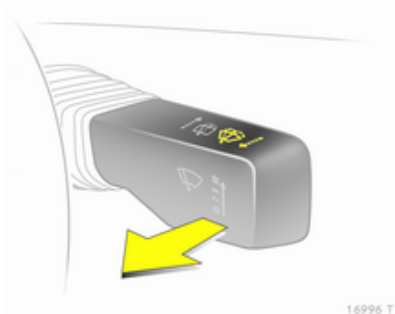

16996 T

Tirare la leva.

Sistemi lavacrystalli e lavafari ⇨ 82,
liquido di lavaggio ⇨ 167.

Sistemi tergilavalunotto

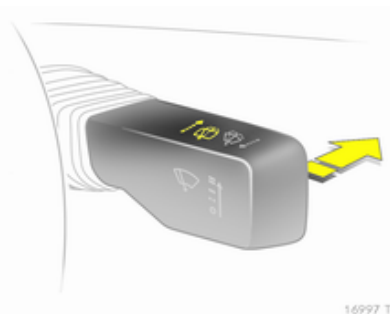

16997 T

Tergilunotto = spingere la leva
accesso

Tergilunotto = spingere nuova-
spento mente la leva

Lavaggio = spingere la leva
e tenerla spinta

Sistema tergilavalunotto ⇨ 83, so-
stituzione della spazzola tergicristalli
⇨ 169, liquido di lavaggio ⇨ 167.

Climatizzazione

Lunotto termico, specchietti
retrovisori esterni termici



16998 T

Il riscaldamento si aziona premendo
il pulsante .

Lunotto termico ⇨ 44.

Sbrinatorio e disappannamento dei cristalli



Distribuzione dell'aria su .

Impostare il comando della temperatura al livello più caldo.

Regolare la velocità della ventola al livello massimo o su **A**.

Raffreddamento  acceso.

Premere il pulsante .

Sistema di climatizzazione ⇨ 124.

Cambio

Cambio manuale



Retromarcia: con il veicolo fermo, attendere 3 secondi dopo aver premuto il pedale della frizione, quindi premere il pulsante sulla leva del cambio e inserire la marcia.

Se la marcia non si innesta, portare la leva del cambio in posizione di folle, rilasciare il pedale della frizione e premerlo nuovamente; ripetere quindi la selezione della marcia.

Cambio manuale ⇨ 143.

Cambio manuale automatizzato

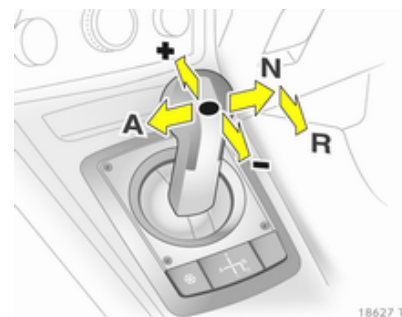

N = posizione di folle

● = posizione di marcia

+ = marcia superiore

- = marcia inferiore

A = passaggio tra modalità Automatica e Manuale

R = retromarcia (con blocco della leva del cambio)

Cambio manuale automatizzato

⇨ 144.

Cambio automatico

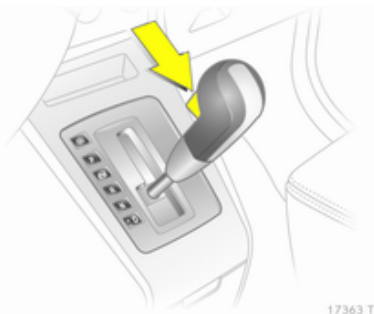

17363 T

- P** = Posizione di parcheggio
R = Retromarcia
N = posizione di folle
D = marcia

La leva del cambio può essere spostata dalle posizioni **P** o **N** solo con l'accensione inserita e il pedale del freno premuto (blocco della leva del cambio). Per inserire la **P** o la **R**, premere il pulsante di rilascio sulla leva del cambio.

Il cambio automatico è disponibile in due versioni ⇨ 138.

Avviamento

Prima di mettersi in marcia, controllare

- Pressione e condizioni dei pneumatici ⇨ 186, ⇨ 222;
- livello dell'olio motore e livelli dei fluidi ⇨ 165;
- corretto funzionamento di finestrini, specchietti, illuminazione esterna e luci della targa e assenza di sporco, neve e ghiaccio dagli stessi;
- corretta posizione dei sedili, delle cinture di sicurezza e degli specchietti ⇨ 47, ⇨ 57, ⇨ 39;
- corretto funzionamento dei freni a velocità ridotta, in particolare se i freni sono bagnati.

Avviamento del motore con l'interruttore di accensione

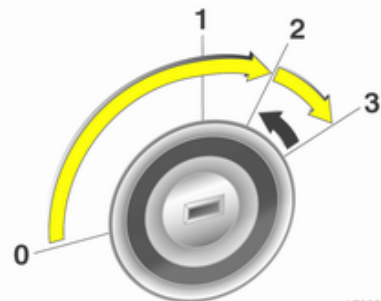

17005 T

- Girare la chiave in posizione 1
- Spostare leggermente il volante per sbloccare il bloccasterzo
- Azionare la frizione e il freno con il cambio automatico in **P** o **N**
- Non azionare il pedale dell'acceleratore
- Motore diesel: Girare la chiave in posizione 2 per il preriscaldamento finché la spia  si spegne
- Portare la chiave in posizione 3 e rilasciare la chiave quando il motore è acceso.

Avviamento del motore con il pulsante Start/Stop

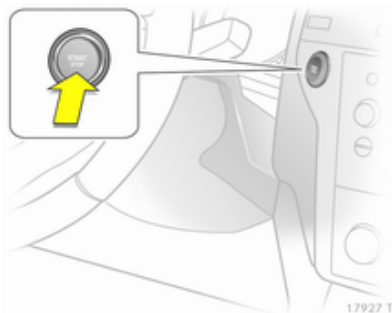

La chiave elettronica deve trovarsi all'interno del veicolo.

- Azionare la frizione e il freno con il cambio automatico in **P** o **N**
- Non azionare il pedale dell'acceleratore
- Motore diesel, premere brevemente il pulsante per avviare il preriscaldamento, spostare leggermente il volante per sbloccare il bloccasterzo, attendere che la spia  si spenga

- Premere il pulsante per 1 secondo e rilasciarlo quando il motore è acceso.

Sistema Open&Start ⇨ 29.

Parcheggio

- Inserire sempre il freno di stazionamento senza premere il pulsante di rilascio. Se il veicolo viene parcheggiato in salita o in discesa, tirare il freno di stazionamento quanto più possibile. Premere contemporaneamente il pedale del freno per ridurre lo sforzo necessario per tirare il freno di stazionamento.
- Spengere il motore. Portare la chiave di accensione su 0 ed estrarla, oppure, con il veicolo fermo, premere il pulsante Start/Stop e aprire la portiera del conducente. Ruotare il volante fino ad avvertire uno scatto per inserire il bloccasterzo.
Nei veicoli con il cambio automatico, la chiave può essere estratta solo se la leva del cambio è in posizione **P**. Se il cambio non è in **P** o il freno di stazionamento non è inserito, "P" lampeggia per alcuni secondi nel display del cambio.
- Se il veicolo è parcheggiato su una superficie piana o in salita,

disinserire l'accensione solo dopo aver innestato la prima o portato la leva del cambio su **P**. Inoltre, in salita, girare le ruote anteriori nella direzione opposta rispetto al cordolo del marciapiede.

Se il veicolo è parcheggiato in discesa, disinserire l'accensione solo dopo aver innestato la retromarcia o portato la leva del cambio su **P**. Inoltre, girare le ruote anteriori verso il cordolo del marciapiede.

- Bloccare il veicolo con il pulsante  del telecomando o con il sensore nella maniglia di una portiera anteriore.

Per attivare il sistema di bloccaggio antifurto e l'impianto di allarme antifurto, premere due volte il pulsante  oppure toccare due volte il sensore nella maniglia di una portiera anteriore.

- Non parcheggiare il veicolo su superfici facilmente infiammabili, in quanto le temperature elevate dell'impianto di scarico potrebbero causare la combustione della superficie.

- Nei veicoli con cambio manuale automatizzato, la spia  lampeggia per alcuni secondi dopo il disinserimento dell'accensione se il freno di stazionamento non è stato inserito ⇨ 105.

- Chiudere i finestrini.

- Le ventole di raffreddamento del motore potrebbero continuare a funzionare anche a motore spento ⇨ 164.

- Al fine di proteggere il turbocompressore, dopo aver viaggiato ad un regime di giri del motore elevato o con elevati carichi sul motore, far girare brevemente il motore a carico ridotto o in folle per circa 30 secondi prima di spegnerlo.

Chiavi, bloccaggio ⇨ 27, Inattività della vettura ⇨ 163.

Caratteristiche di rilievo

Sedili della seconda fila

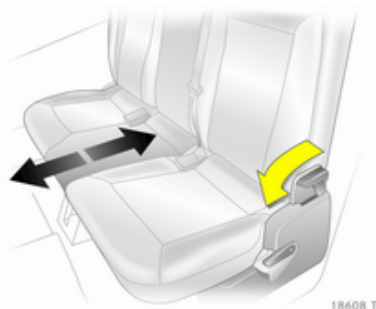

⚠ Avvertenza

Durante la regolazione della fila di sedili o degli schienali, tenere le mani lontane dalla zona delle cerniere.

Spostamento dei sedili

Spingere in avanti la leva di sblocco e far scorrere la fila di sedili. Rilasciare la leva e bloccare i sedili in posizione udendone lo scatto.

Regolazione degli schienali dei sedili esterni

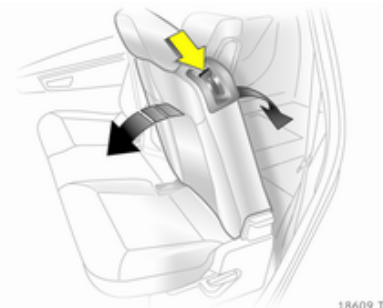

Spingere la leva di sblocco verso il basso, regolare l'inclinazione, quindi rilasciare la leva e bloccare lo schienale in posizione.

⚠ Avvertenza

I passeggeri possono viaggiare solo su sedili il cui schienale sia correttamente bloccato in posizione verticale.

Sedili della terza fila

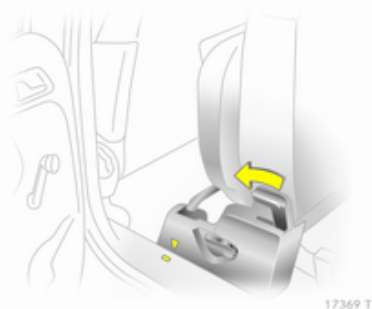

17369 T

⚠ Avvertenza

Durante le operazioni di sollevamento o ribaltamento dei sedili, tenere le mani lontane dalla zona delle cerniere.

Sollevamento dei sedili

Rimuovere la copertura del pianale
 ⇨ 73 e quella del vano di carico
 ⇨ 72.

Spingere la leva in avanti e far scorrere in avanti la seconda fila di sedili fino al segno.



17370 T

Far passare le cinture di sicurezza attraverso i fermi di fissaggio e introdurre le linguette di chiusura negli appositi attacchi.

⚠ Avvertenza

Per le versioni provviste di guide laterali nel vano di carico, seguire le apposite istruzioni ⇨ 74.

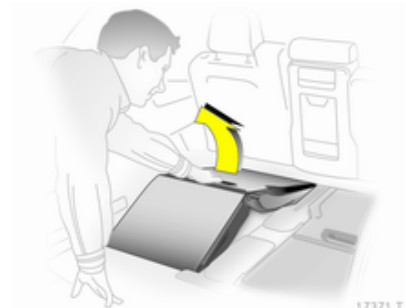

17371 T

Dal vano bagagli, sollevare il sedile tirando la relativa maniglia.



Spingere il sedile indietro portandolo in posizione verticale e facendolo bloccare in posizione udendone lo scatto. Sostenere con la mano la parte superiore dello schienale.

Preparazione per l'uso delle fibbie delle cinture di sicurezza ⇨ 57, copertura del vano di carico ⇨ 72.

⚠ Avvertenza

Durante l'uso, le cinture di sicurezza non devono passare attraverso i fermi di fissaggio.

Far scorrere la seconda fila di sedili nella posizione desiderata e bloccarla in posizione.

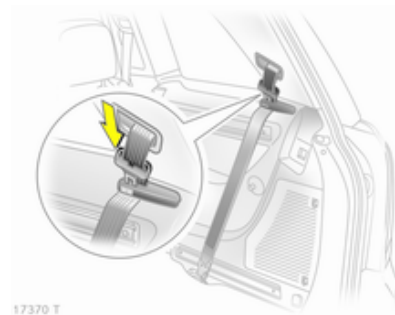

Ripiegamento a scomparsa dei sedili

Rimuovere la copertura del vano di carico ⇨ 72.

Spingere la leva in avanti e far scorrere in avanti la seconda fila di sedili fino al segno.

Premere il fermo per sbloccare, quindi abbassare del tutto i poggiatesta della terza fila di sedili.

Far passare le cinture di sicurezza attraverso i fermi di fissaggio e introdurre le linguette di chiusura negli appositi attacchi.

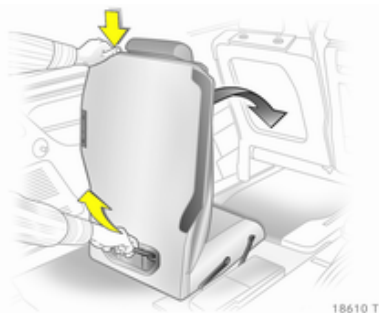

18610 T

Dal vano bagagli, premere il pulsante sulla parte superiore dello schienale e abbassare lo schienale. Afferrando la maniglia del sedile, tirarlo indietro e verso l'alto, quindi spingerlo in avanti fino ad abbassarlo del tutto all'interno del pianale. Trattenere il sedile per la maniglia durante l'intera procedura.

Riavvolgimento delle cinture di sicurezza ↻ 57, installazione della copertura del pianale ↻ 73 e della copertura del vano di carico ↻ 72.

Far scorrere la seconda fila di sedili nella posizione desiderata e bloccarla in posizione.

Poggiatesta attivi dei sedili anteriori

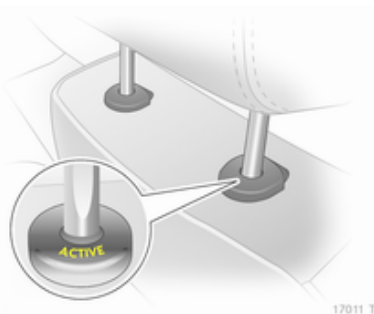

17011 T

In caso di tamponamento, i poggiatesta attivi si inclinano leggermente in avanti, sostenendo più efficacemente la testa e riducendo così il rischio di lesioni da colpo di frusta.

I poggiatesta attivi sono riconoscibili dalla presenza della scritta **ACTIVE**.

Poggiatesta ↻ 45.

Computer di bordo

Computer di bordo		19.5°	19:36
BC 1	Tutti i valori		
BC 2	257.0 km		
Timer		Ø 40 km/h	
		31.0 Ltr.	
		Ø 7.0 L/100km	

20027

Funzioni:

- Autonomia
- Consumo istantaneo
- Distanza
- Velocità media
- Consumo totale
- Consumo medio
- Cronometro
- Pressione dei pneumatici

Computer di bordo ↻ 107, ↻ 109.

Check control



20019

Il check control effettua il monitoraggio di quanto segue.

- Livelli dei fluidi,
- Pressione dei pneumatici,
- Batteria del telecomando,
- Impianto di allarme antifurto,
- Le più importanti lampadine dell'illuminazione esterna, compresi i relativi cavi e fusibili.

Messaggi info ⇨ 105.

Impianto audio dei sedili posteriori



17378 T

Il sistema Twin Audio consente ai passeggeri posteriori di scegliere tra la sorgente audio riprodotta dal sistema Infotainment e una sorgente audio diversa, in modo indipendente rispetto ai passeggeri anteriori.

Impianto audio dei sedili posteriori
⇨ 122.

Modalità Sport

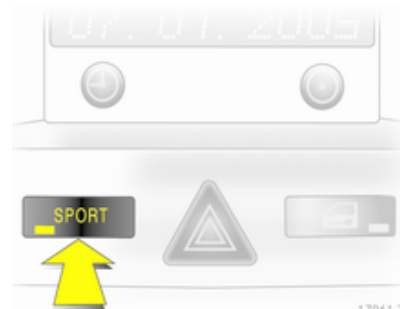

17961 T

Si attiva premendo il pulsante **SPORT**.

La modalità Sport si utilizza per rendere più diretta l'azione delle sospensioni e dello sterzo e più immediata la risposta del motore all'accelerazione. Con il cambio manuale automatizzato e il cambio automatico, varia anche la modalità di cambio marcia.

Modalità Sport ⇨ 150.

FlexOrganizer

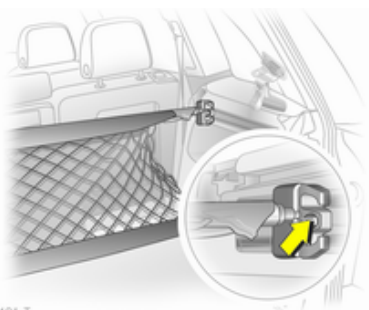

17401 T

Delle guide di fissaggio sulle pareti laterali del vano bagagli consentono l'applicazione di diversi accessori che permettono di suddividere la zona di carico o di assicurarvi il carico.

Il sistema include:

- adattatori,
- rete divisoria riposizionabile,
- retine portaoggetti per le pareti laterali,
- ganci nel vano di carico.

FlexOrganizer ⇨ 74.

Sistema di monitoraggio perdita di pressione (Deflation Detection System)



17018 T

Se un pneumatico perde pressione, diventa più piccolo, ruotando quindi ad una velocità diversa rispetto agli altri pneumatici. Se il sistema rileva una differenza di velocità, la spia (🚗) si accende con luce rossa.

Sistema di rilevamento perdita pressione pneumatici ⇨ 188.

Sistema di monitoraggio della pressione dei pneumatici

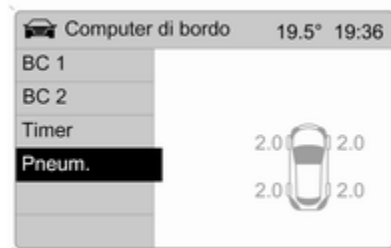

20031

Un sensore di pressione integrato in ciascuna ruota controlla la pressione del relativo pneumatico.

Durante la marcia, nel menu **Computer di bordo** viene visualizzata la pressione corrente dei pneumatici.

Eventuali pressioni anomale dei pneumatici vengono segnalate da un messaggio nell'Info-Display.

Sistema di monitoraggio della pressione dei pneumatici ⇨ 187.

Fari autoadattativi

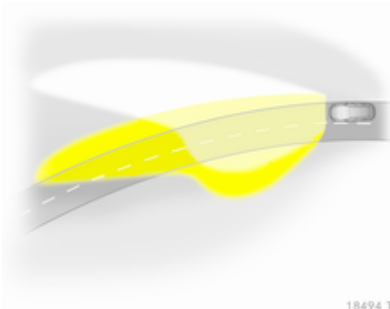

Questo sistema migliora l'illuminazione delle curve e aumenta la profondità della luce dei fari.

I fasci di luce vengono ruotati automaticamente in funzione della posizione del volante e della velocità del veicolo.

Procedendo in modo rettilineo e a velocità più elevate, i fasci di luce vengono leggermente sollevati, aumentando così la profondità delle luci.

Fari autoadattativi ⇨ 115.

Funzionamento a metano



Questo motore speciale è previsto per l'uso del metano e della benzina.

Il pulsante  serve per passare tra il funzionamento a benzina e quello a metano.

Lo stato del LED indica il tipo di carburante utilizzato.

Funzionamento a metano = LED spento.

Funzionamento a benzina = LED acceso.

Metano ⇨ 88, ⇨ 155.

Filtro antiparticolato

Il filtro antiparticolato previsto per le motorizzazioni diesel separa le pericolose particelle di fuliggine dal gas di scarico. Il sistema è corredato di una funzione autopulente che si attiva automaticamente durante la marcia. Il filtro viene pulito bruciando ad alta temperatura le particelle di fuliggine. Questo processo avviene automaticamente in determinate condizioni preimpostate e può richiedere fino a 25 minuti. Durante tale periodo di tempo il consumo di carburante può risultare più elevato. L'emissione di odori e fumo nel corso di tale procedimento è un fenomeno normale.



In determinate situazioni, come ad esempio percorrendo distanze brevi, il sistema non è in grado di completare la funzione autopulente.

Se il filtro richiede di essere pulito ma le situazioni precedenti del traffico non hanno consentito il completamento della pulizia automatica, la spia  lampeggia.

Ulteriori informazioni ⇨ 137.

Chiavi, portiere e finestrini

Chiavi, serrature	27
Portiere	35
Sicurezza del veicolo	36
Specchietti esterni	39
Specchietti interni	41
Finestrini	41
Tetto	44

Chiavi, serrature

Chiavi

Chiavi di ricambio

Il codice delle chiavi è indicato nel Car Pass o su un'etichetta staccabile.

Per ordinare una chiave di ricambio è necessario fornire il codice della chiave, in quanto è un componente del dispositivo elettronico di bloccaggio motore.

In caso di sostituzione delle chiavi elettroniche del sistema Open&Start, è necessario rivolgersi al concessionario per la programmazione di tutte le chiavi che la richiedono.

Serrature ⇨ 201, sistema Open&Start, chiave elettronica ⇨ 29.

Chiave con sezione ripiegabile



17027 T

Premere il pulsante per estendere la sezione ripiegabile. Per ripiegare la chiave, premere prima il pulsante.

Car Pass

Il Car Pass contiene dati relativi alla sicurezza del veicolo e deve pertanto essere conservato in un luogo sicuro.

Tali dati del veicolo sono necessari per poter eseguire determinate operazioni di officina.

Telecomando

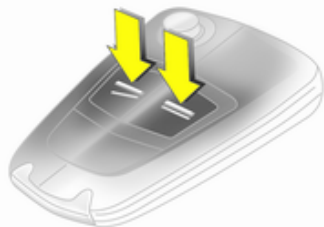

17029 T

Serve per azionare:

- Chiusura centralizzata,
- Sistema di bloccaggio antifurto,
- Impianto di allarme antifurto,
- Alzacristalli elettrici.

Il telecomando ha un raggio d'azione di circa 5 metri, che può tuttavia ridursi a causa di fattori esterni. Il funzionamento viene confermato dai segnali di emergenza.

Maneggiare il telecomando con cura, proteggerlo dall'umidità e dalle temperature elevate e non azionarlo inutilmente.

Guasto

Se il telecomando non agisce sulla chiusura centralizzata, le cause potrebbero essere le seguenti:

- superamento del raggio d'azione,
- batteria scarica,
- azionamento frequente e ripetuto del telecomando al di fuori del raggio d'azione, che richiede la risincronizzazione,
- sovraccarico della chiusura centralizzata a causa di azionamenti frequenti, che provoca brevi interruzioni dell'alimentazione,
- interferenza da onde radio di potenza superiore provenienti da altre fonti.

Sbloccaggio ⇨ 32.

Sostituzione della batteria del telecomando

Sostituire la batteria non appena il raggio d'azione del telecomando inizia a ridursi.

Le batterie non devono essere smaltite con i rifiuti domestici, ma presso gli appositi centri di raccolta e riciclaggio.

Chiave con sezione ripiegabile

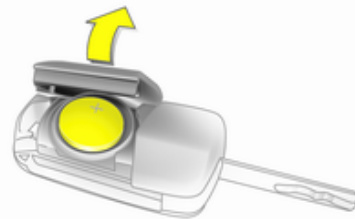

17031 T

Estendere la chiave e aprire l'unità. Sostituire la batteria (di tipo CR 2032) prestando attenzione alla posizione di installazione. Chiudere l'unità e sincronizzarla.

Chiave con sezione fissa

Per la sostituzione della batteria rivolgersi ad un'officina.

Sincronizzazione del telecomando

Dopo aver sostituito la batteria, sbloccare la portiera inserendo la chiave nella serratura della portiera del conducente. Il telecomando verrà sincronizzato all'inserimento dell'accensione.

Impostazioni memorizzate

Quando si bloccano le serrature della vettura, vengono automaticamente salvate le ultime impostazioni relative alla chiave utilizzata:

- Climatizzazione elettronica,
- Info-Display,
- Sistema Infotainment,
- Illuminazione del quadro strumenti.

Le impostazioni salvate vengono richiamate automaticamente al successivo utilizzo di tale chiave per aprire il veicolo.

Sistema Open&Start



Consente l'azionamento dei seguenti sistemi senza l'uso della chiave meccanica:

- Chiusura centralizzata,
- Sistema di bloccaggio antifurto,
- Impianto di allarme antifurto,
- Alzacristalli elettrici,
- Accensione e motorino di avviamento.

È sufficiente che il conducente sia in possesso della chiave elettronica.

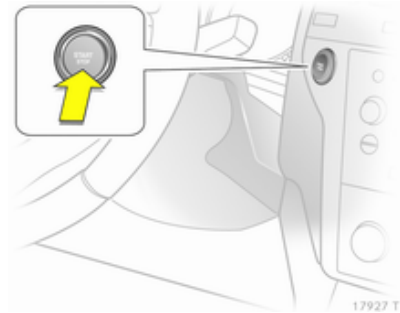

Premere il pulsante **Start/Stop**. Viene inserita l'accensione e vengono disattivati il dispositivo elettronico di bloccaggio del motore e il bloccasterzo.

Per avviare il motore tenere premuto il pulsante **Start/Stop** premendo contemporaneamente i pedali del freno e della frizione.

Cambio automatico: il motore può essere avviato esclusivamente quando la leva del cambio è in posizione **P** o **N**.

Per spegnere il motore e disinserire l'accensione, premere nuovamente il pulsante **Start/Stop**. Il veicolo deve

essere fermo. Il dispositivo elettronico di bloccaggio motore viene attivato contestualmente.

Se l'accensione è stata disinserita e il veicolo è fermo, il bloccasterzo si attiva automaticamente all'apertura o alla chiusura della portiera del conducente.

Spia  ⇨ 96.

Avviso

Non collocare la chiave elettronica nel vano di carico o davanti all'Info-Display.

I campi dei sensori nelle maniglie delle portiere devono essere tenuti puliti per non comprometterne la funzionalità.

Se la batteria si scarica, il veicolo non deve essere rimorchiato né avviato mediante traino o a spinta, in quanto il bloccasterzo non può essere disinserito.

Telecomando

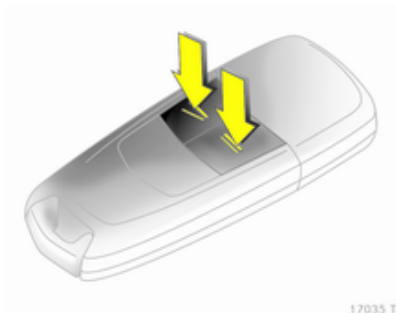

Anche la chiave elettronica ha un telecomando integrato.

Uso in caso di emergenza

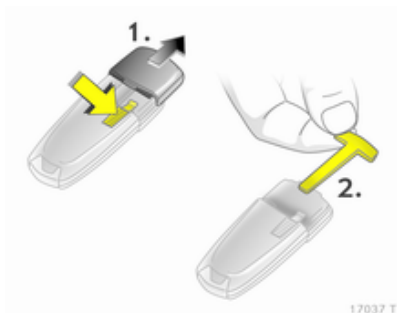

Se neppure il telecomando funziona, la portiera del conducente può essere bloccata o sbloccata con la chiave d'emergenza contenuta nella chiave elettronica: premere il meccanismo di blocco e rimuovere il cappuccio esercitando una leggera pressione. Spingere la chiave d'emergenza verso l'esterno sopra il fermo ed estrarla.

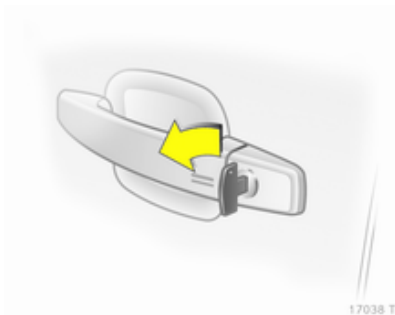

La chiave d'emergenza può bloccare o sbloccare solo la portiera del conducente. Sbloccaggio dell'intero veicolo ⇨ 32. Nei veicoli provvisti di impianto di allarme antifurto, sbloccando il veicolo si può far scattare l'allarme. Disattivare l'allarme inserendo l'accensione.

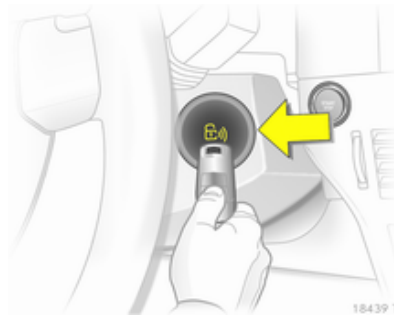

Tenere la chiave elettronica nella posizione indicata e premere il pulsante **Start/Stop**.

Per spegnere il motore, tenere premuto il pulsante **Start/Stop** per almeno 2 secondi.

Bloccare la portiera del conducente con la chiave d'emergenza. Bloccaggio dell'intero veicolo ⇨ 32.

Questa opzione è prevista solo per le situazioni di emergenza. Rivolgersi ad un'officina.

Sostituzione della batteria della chiave elettronica



Sostituire la batteria non appena si osservano anomalie nel funzionamento del sistema o il raggio d'azione inizia a ridursi. La necessità di sostituire la batteria è indicata dalla segnalazione **InSP3** visualizzata sul display di manutenzione oppure da un messaggio del Check Control sullo Info-Display ⇨ 105.

Le batterie non devono essere smaltite con i rifiuti domestici, ma presso gli appositi centri di raccolta e riciclaggio.



17041 T

Per sostituire la batteria, premere il meccanismo di blocco e rimuovere il cappuccio esercitando una leggera pressione. Premere il cappuccio dall'altro lato verso l'esterno.

Sostituire la batteria (di tipo CR 2032) prestando attenzione alla posizione di installazione. Applicare il cappuccio.

Sincronizzazione del telecomando

Il sistema del telecomando si sincronizza automaticamente ad ogni avviamento.

Guasto

Se il telecomando non agisce sulla chiusura centralizzata o non è possibile avviare il motore, le cause potrebbero essere le seguenti:

- Guasto del telecomando ⇨ 28,
- chiave elettronica al di fuori del raggio d'azione.

Per eliminare la causa del guasto, modificare la posizione della chiave elettronica.

Chiusura centralizzata

Serve a sbloccare e bloccare portiere, il vano di carico e lo sportellino del carburante.

Tirando la maniglia interna di una portiera si sblocca l'intero veicolo e si apre la portiera.

Avviso

In caso di incidente di una certa entità, il veicolo si sblocca automaticamente.

Sbloccaggio

Telecomando

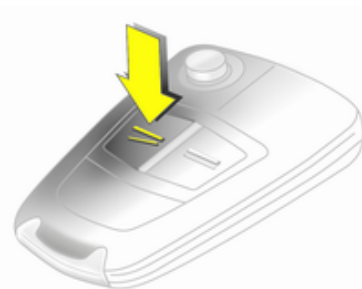

16968 T

Premere il pulsante .

Chiave elettronica

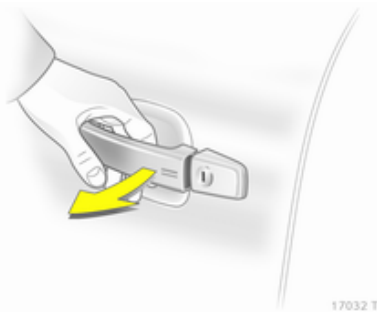

Tirare la maniglia di una portiera o premere il pulsante sotto la manodopera del portellone posteriore.

La chiave elettronica deve trovarsi fuori dal veicolo, entro una distanza di circa un metro.

Bloccaggio

Chiudere le portiere, il vano di carico e lo sportellino del carburante. Se la portiera del conducente non è chiusa correttamente, la chiusura centralizzata non funziona.

Telecomando

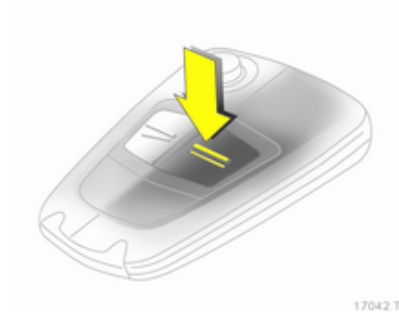

Premere il pulsante .

Chiave elettronica

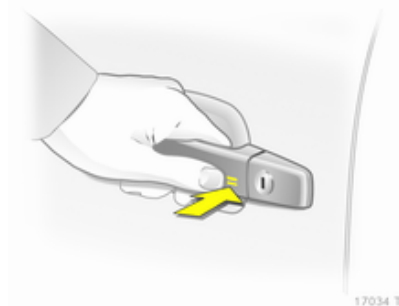

Toccare il campo del sensore della maniglia di una portiera anteriore.

La chiave elettronica deve trovarsi fuori dal veicolo, entro una distanza di circa un metro. L'altra chiave elettronica non deve trovarsi all'interno del veicolo.

Per poter sbloccare il veicolo devono passare 2 secondi. Entro questo tempo è possibile verificare che il veicolo sia bloccato.

Avviso

Il veicolo non viene bloccato automaticamente.

Pulsante della chiusura centralizzata

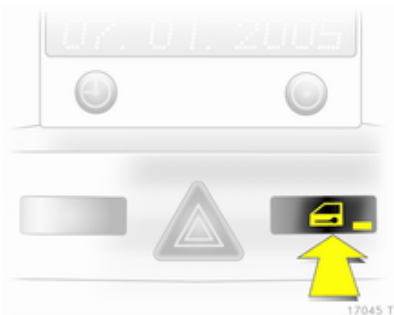

Premere il pulsante  per bloccare o sbloccare le portiere.

Il LED nel pulsante  si accende per circa 2 minuti dopo il bloccaggio con telecomando.

Se le portiere vengono bloccate dall'interno durante la marcia, il LED rimane acceso.

Guasto nel telecomando o nella chiave elettronica

Sbloccaggio

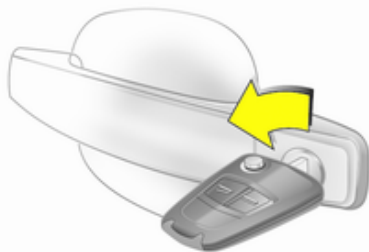

Ruotare del tutto la chiave o la chiave d'emergenza  29 nella serratura della portiera del conducente. All'apertura della portiera del conducente viene sbloccato l'intero veicolo.



Bloccaggio

Chiudere la portiera del conducente, aprire la portiera del passeggero e premere il pulsante  della chi-

sura centralizzata. Il veicolo viene bloccato. Chiudere la portiera del passeggero.

Guasto della chiusura centralizzata

Sbloccaggio

Ruotare del tutto la chiave o la chiave d'emergenza  29 nella serratura della portiera del conducente. Le altre portiere possono essere aperte usando le relative maniglie interne (questa operazione non è possibile se il sistema di bloccaggio antifurto è attivo). Il vano di carico e lo sportellino del carburante rimangono bloccati. Per disattivare il sistema di bloccaggio antifurto, inserire l'accensione  37.

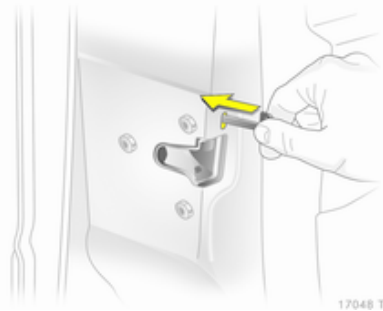
Bloccaggio

Introdurre la chiave o la chiave d'emergenza ⇨ 29 nell'apertura sopra la serratura all'interno della portiera e azionare la serratura premendo finché non scatta. Chiudere quindi la portiera. Questa procedura deve essere eseguita per ciascuna portiera, tranne quella del conducente, che può essere anche bloccata dall'esterno con la chiave. Lo sportellino del carburante e il portellone posteriore non possono essere bloccati.

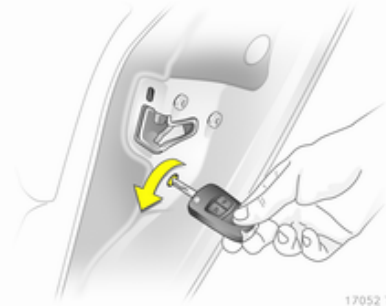
Sicura per bambini**⚠ Avvertenza**

Azionare la sicura per bambini quando i sedili posteriori sono occupati da bambini.

Utilizzando una chiave o un cacciavite idoneo, girare la sicura per bambini nella portiera posteriore in posizione orizzontale. La portiera non può essere aperta dall'interno.

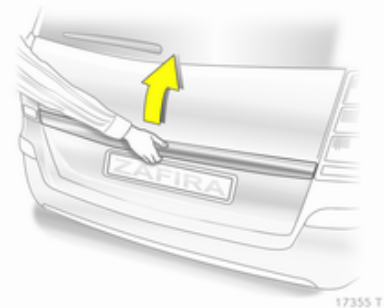
Portiere**Vano di carico****Apertura**

Premere il pulsante sotto la modanatura.

⚠Avvertenza

Non viaggiare con il portellone posteriore aperto o socchiuso, per esempio per trasportare oggetti voluminosi, altrimenti i gas di scarico tossici potrebbero entrare nell'abitacolo.

Avviso

L'installazione sul portellone posteriore di accessori pesanti può comprometterne la capacità di rimanere aperto.

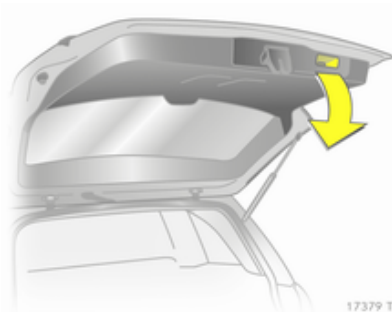
Chiusura

17379 T

Usare la maniglia interna.

Mentre si chiude il portellone, evitare di premere il pulsante sotto la modanatura, in quanto ciò lo sblocca nuovamente.

Sicurezza del veicolo**Sistema di bloccaggio antifurto****⚠Avvertenza**

Non utilizzare il sistema se vi sono persone all'interno del veicolo, in quanto le portiere non possono essere sbloccate dall'interno.

Il sistema blocca tutte le portiere, e per poter essere attivato è necessario che tutte le portiere siano chiuse.

Se l'accensione è inserita, per poter attivare il sistema di bloccaggio antifurto occorre aprire e chiudere una volta la portiera del conducente.

Sbloccando il veicolo si disattiva il sistema meccanico di bloccaggio antifurto. Ciò non è possibile con il pulsante della chiusura centralizzata.

Attivazione con il telecomando

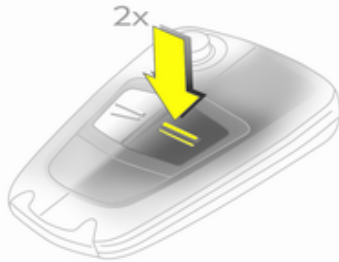

17043 T

Premere due volte **=** entro 15 secondi.

Attivazione con la chiave elettronica

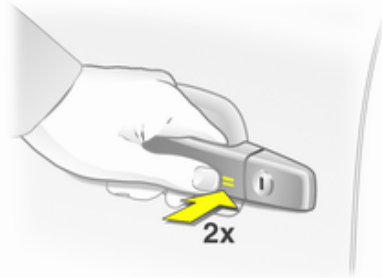

17044 T

Toccare il campo del sensore della maniglia di una portiera anteriore per due volte entro 15 secondi.

La chiave elettronica deve trovarsi fuori dal veicolo, entro una distanza di circa un metro.

Impianto di allarme antifurto

L'impianto di allarme antifurto include e viene azionato in combinazione con il sistema di bloccaggio antifurto.

Esso controlla:

- Portiere, vano di carico, cofano;
- Abitacolo;
- Inclinazione del veicolo, per esempio se viene sollevato;
- Accensione.

Attivazione

Il sistema si attiva premendo **=** sul radiotelecomando o toccando di nuovo il campo del sensore nella maniglia della portiera anteriore dopo avere chiuso.



Avviso

Eventuali cambiamenti all'interno del veicolo, come l'uso di coprisedili e i finestrini aperti, potrebbero compromettere il funzionamento del sistema di monitoraggio dell'abitacolo.

Attivazione senza controllo dell'abitacolo e dell'inclinazione del veicolo



Disinserire il sistema di controllo dell'abitacolo e dell'inclinazione del veicolo quando si lasciano animali nel veicolo. I segnali ultrasonici ad alto volume o i movimenti farebbero scattare l'allarme. Disinserire il sistema anche quando il veicolo si trova su un traghetto o su un treno.

1. Chiudere il vano di carico, il cofano motore, il tettuccio apribile e i finestrini.
2. Premere il pulsante . Il LED nel pulsante  lampeggia per un massimo di 10 secondi.
3. Chiudere le portiere.
4. Attivare l'impianto di allarme antifurto. Accensione del LED. Dopo circa 10 secondi il sistema è attivo, e il LED continua a lampeggiare finché non viene disattivato.

LED (diodo a emissione di luce)



Durante i primi 10 secondi di attivazione dell'impianto di allarme antifurto:

LED acceso = Prova, ritardo accensione.

Lampeggio rapido del LED = Portiera, vano di carico o cofano aperto, oppure guasto dell'impianto.

Dopo i primi 10 secondi di attivazione dell'impianto di allarme antifurto:

Lampeggio lento del LED = Impianto attivo.

Accensione del LED per circa 1 secondo = Disattivazione della funzione.

In caso di guasti, rivolgersi ad un'officina.

Disattivazione

Sbloccando il veicolo si disattiva l'impianto di allarme antifurto.

Allarme

Quando viene fatto scattare, l'allarme emette un segnale acustico (avvisatore acustico) e un segnale visivo (segnalatori di emergenza). Il numero e la durata di tali segnali sono regolati dalla legge.

La sirena può essere disattivata premendo un pulsante del telecomando oppure inserendo l'accensione.

Il sistema di allarme antifurto può essere disattivato solo premendo il pulsante  o inserendo l'accensione.

Dispositivo elettronico di bloccaggio motore



Il sistema controlla che la chiave d'accensione inserita sia autorizzata all'avviamento del veicolo. Se il transponder nella chiave viene riconosciuto, sarà possibile avviare il motore.

Il dispositivo elettronico di bloccaggio motore si attiverà automaticamente dopo aver estratto la chiave dall'inter-

ruttore di accensione o quando il motore viene spento premendo il pulsante **Start/Stop**.

Spia   92.

Avviso

Il dispositivo elettronico di bloccaggio motore non blocca le portiere. Ricordare pertanto di completare il bloccaggio e di attivare l'impianto di allarme antifurto prima di lasciare la vettura , 32,  37.

Specchietti esterni

Forma convessa

Lo specchietto retrovisore esterno convesso riduce gli angoli ciechi. La forma dello specchietto fa apparire gli oggetti più piccoli, cosa che può compromettere la capacità di valutare le distanze.

Regolazione elettrica

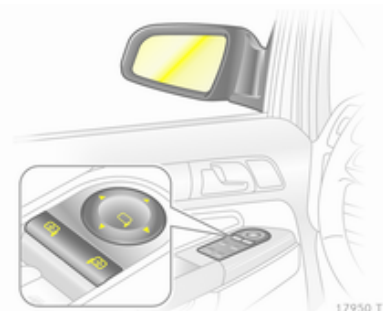

Per prima cosa selezionare lo specchietto retrovisore esterno che si desidera regolare, quindi servirsi dell'apposito comando per effettuare la regolazione.

Specchietti ripiegabili





Per la sicurezza dei pedoni, i retrovisori esterni fuoriescono dalla normale posizione di montaggio se vengono colpiti con forza sufficiente. Per riposizionare lo specchietto è sufficiente esercitare una leggera pressione sul corpo dello stesso.

Specchietti ripiegabili manualmente

I retrovisori esterni possono essere ripiegati verso il veicolo premendo delicatamente il bordo esterno del corpo dello specchietto.

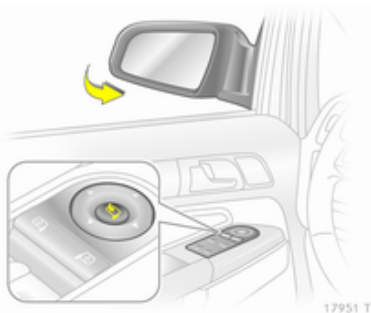
Specchietti ripiegabili elettricamente



Premere il pulsante  per ripiegare entrambi gli specchietti retrovisori esterni.

Premere nuovamente il pulsante  per riportare entrambi i retrovisori esterni alla posizione originale.

Se uno specchietto ripiegato elettricamente viene esteso manualmente, premendo il pulsante  si estende elettricamente solo l'altro specchietto.

Specchietti riscaldati



Il riscaldamento degli specchietti si attiva premendo il pulsante .

Il riscaldamento rimane in funzione finché il motore è acceso, e viene disattivato automaticamente dopo breve tempo dallo spegnimento del motore.

Specchietti interni

Funzione antiabbagliante manuale

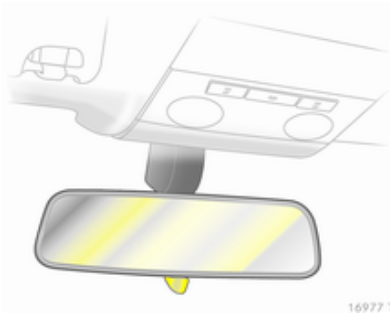

Per ridurre l'abbagliamento, agire sulla leva nella parte inferiore del corpo dello specchietto.

Funzione antiabbagliante automatica



Di notte riduce automaticamente l'effetto abbagliante dei fari delle vetture che seguono.

Finestrini

Alzacristalli manuali

I finestrini delle portiere possono essere aperti o chiusi con le apposite manovelle.

Alzacristalli elettrici

⚠Avvertenza

Prestare attenzione durante il funzionamento degli alzacristalli elettrici: comporta infatti il rischio di lesioni, soprattutto per i bambini.

Se i sedili posteriori sono occupati da bambini, attivare il sistema di sicurezza per bambini che blocca gli alzacristalli elettrici.

Durante la chiusura dei finestrini, controllare che nulla rimanga incastrato tra di essi durante il loro movimento.

Gli alzacristalli elettrici possono essere azionati:

- con l'accensione inserita,
- entro 5 minuti dal disinserimento dell'accensione,
- entro 5 minuti dall'aver portato la chiave di accensione in posizione 1.

Dopo il disinserimento dell'accensione, la funzione di stand-by viene interrotta all'apertura della portiera del conducente.



Azionare il comando per aprire o chiudere il finestrino.

Per i veicoli con funzionalità automatica, tirare o premere nuovamente l'interruttore per arrestare il movimento del finestrino.

Funzione di sicurezza

Se il vetro del finestrino incontra resistenza sopra la metà del finestrino stesso durante la chiusura automatica, questa si arresta automaticamente e il finestrino viene riaperto.

In caso di problemi di chiusura dovuti alla presenza di ghiaccio o problemi analoghi, azionare più volte l'interruttore per chiudere il finestrino a intervalli.

Sistema di sicurezza bambini per i finestrini posteriori



L'interruttore  consente di attivare o disattivare gli interruttori nelle portiere posteriori.

Azionamento dei finestrini dall'esterno del veicolo

I finestrini possono essere azionati a distanza dall'esterno del veicolo.

Telecomando

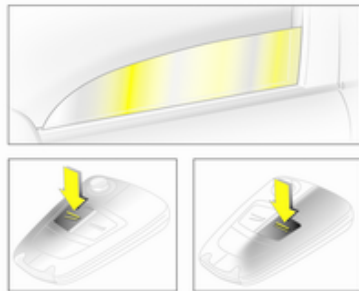

17046 T

Premere \Rightarrow o $=$ finché tutti i finestrini non si sono aperti o chiusi.

Chiave elettronica

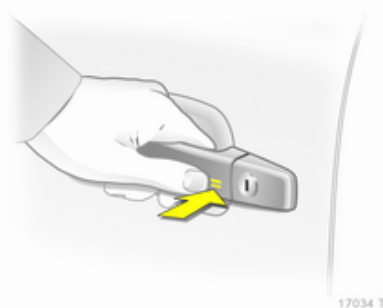

17034 T

Per chiudere, toccare il campo del sensore nella maniglia della portiera fino alla chiusura completa di tutti i finestrini.

La chiave elettronica deve trovarsi fuori dal veicolo, entro una distanza di circa un metro.

Sovraccarico

Azionando ripetutamente e frequentemente gli alzacristalli, l'alimentazione elettrica viene brevemente interrotta.

Guasto

Se i finestrini non possono essere aperti o chiusi automaticamente, attivare il sistema elettronico degli specchietti osservando la seguente procedura.

1. Chiudere le portiere.
2. Inserire l'accensione.
3. Chiudere completamente il finestrino e continuare ad azionare il pulsante per altri 5 secondi.
4. Aprire completamente il finestrino e continuare ad azionare il pulsante per un altro secondo.
5. Ripetere l'operazione per ciascun finestrino.

Lunotto termico



Si attiva premendo il pulsante .

Il riscaldamento rimane in funzione finché il motore è acceso, e viene disattivato automaticamente dopo breve tempo dallo spegnimento del motore.

In alcuni tipi di motorizzazione, il lunotto termico si attiva automaticamente durante la pulizia del filtro antiparticolato.

Alette parasole

Le alette parasole possono essere abbassate o spostate di lato per proteggersi dall'abbagliamento.

Qualora le alette parasole siano provviste di specchietti di cortesia integrati, durante la guida è consigliabile chiudere i coprispecchietti.

Tetto



Tetto panoramico

Non applicare adesivi alla parte centrale del tetto ed evitare di coprire il veicolo con un telone.

Tendina parasole

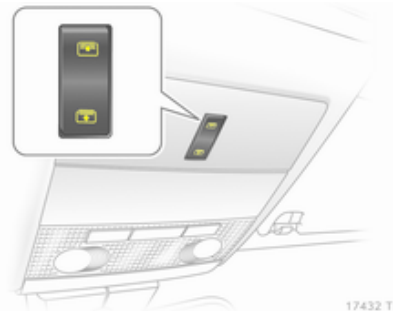
La tendina parasole è azionata elettricamente.



Premere il pulsante  per aprirla e il pulsante  per chiuderla. Tenere premuto il pulsante per chiuderla completamente.

Sedili, sistemi di sicurezza

Poggiatesta	45
Sedili anteriori	47
Sedili posteriori	51
Cinture di sicurezza	56
Sistema airbag	60
Sistemi di sicurezza per bambini	64

Poggiatesta

Posizione

⚠ Avvertenza

I poggiatesta devono essere sempre posizionati in maniera corretta.

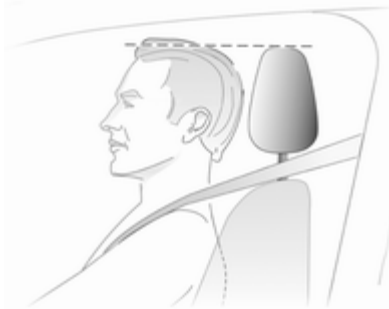

Il bordo superiore del poggiatesta dovrebbe trovarsi all'altezza della parte superiore della testa. Se questo non è possibile, nel caso di persone molto alte, regolare il poggiatesta alla posi-

zione più alta e per persone di bassa statura utilizzare la posizione più bassa possibile.

Regolazione

Poggiatesta con pulsante di sblocco

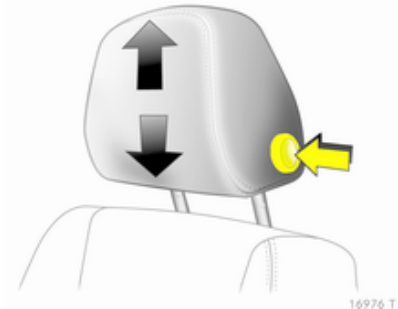

Premere il pulsante, regolare l'altezza del poggiatesta e bloccarlo in posizione.

Poggiatesta senza pulsante di sblocco

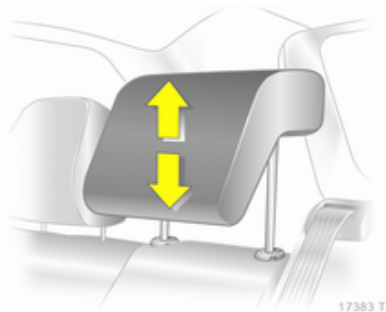

Tirare il poggiatesta verso l'alto o premere il fermo per sbloccare il poggiatesta e spingerlo verso il basso.

Poggiatesta attivi

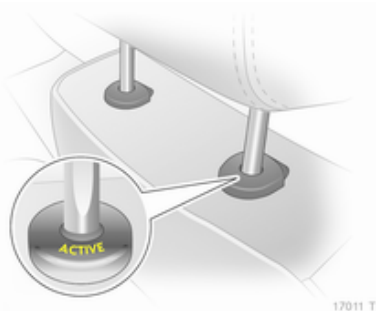

In caso di tamponamento, i poggiatesta attivi si inclinano leggermente in avanti. Sostengono più efficacemente la testa, riducendo così il rischio di lesioni da colpo di frusta.

I poggiatesta attivi sono riconoscibili dalla presenza della scritta **ACTIVE** sugli anelli di guida.

Avviso

Al poggiatesta del passeggero anteriore è possibile applicare eventuali accessori omologati, ma solo a condizione che il relativo sedile non venga utilizzato.

Rimozione



Premere i fermi e tirare il poggiatesta verso l'alto.

Sedili anteriori

Posizione dei sedili

⚠ Avvertenza

I sedili devono essere sempre regolati correttamente.



- Sedersi aderendo il più possibile allo schienale. Regolare la distanza tra il sedile e i pedali in modo che le gambe rimangano leggermente piegate mentre si premono i pedali.

Portare il sedile del passeggero anteriore nella posizione più arretrata possibile.

- Sedersi aderendo il più possibile allo schienale. Regolare l'inclinazione dello schienale in modo da poter raggiungere facilmente il volante con le braccia leggermente piegate. Mantenere le spalle a contatto con lo schienale durante le manovre di sterzata. Non inclinare lo schienale eccessivamente all'indietro. Si consiglia un'inclinazione massima di circa 25°.
- Regolare il volante ↪ 81.
- Regolare l'altezza del sedile ad un livello sufficiente da consentire di avere una buona visuale su tutti i lati del veicolo e su tutti gli strumenti e display. Tra la testa e il telaio del tetto dovrebbe rimanere uno spazio libero pari almeno a un palmo di mano. Le gambe dovrebbero poggiare leggermente sul sedile senza esercitarvi eccessiva pressione.
- Regolare il poggiatesta ↪ 45.

- Regolare l'altezza della cintura di sicurezza ↪ 57.
- Regolare il supporto imbottito in modo che rimanga uno spazio di circa due dita tra il bordo del sedile e l'incavo del ginocchio.
- Regolare il supporto lombare in modo che sostenga la forma naturale della colonna vertebrale.

Regolazione dei sedili

⚠ Pericolo

Non sedersi a una distanza dal volante inferiore a 25 cm per consentire un eventuale funzionamento dell'airbag in condizioni di sicurezza.

⚠ Avvertenza

Non effettuare mai la regolazione del sedile durante la guida, poiché potrebbe spostarsi in maniera incontrollata.

Posizionamento dei sedili

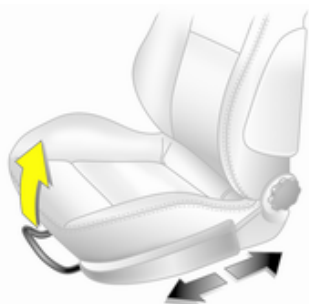

16970 T

Tirare la maniglia, spostare il sedile, rilasciare la maniglia.

Schienali dei sedili



16971 T

Ruotare la manopola. Non appoggiarsi allo schienale durante la regolazione.

Altezza del sedile



16973 T

Azionamento della leva
 verso l'alto = alza il sedile
 verso il basso = abbassa il sedile

Inclinazione dei sedili

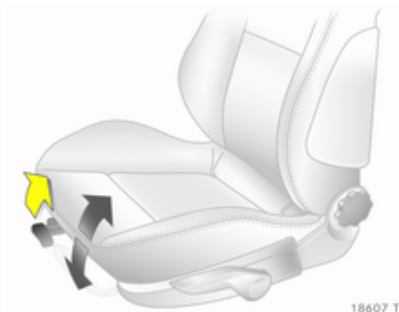

Tirare la leva, regolare l'inclinazione spostando il peso del corpo. Rilasciare la leva e bloccare il sedile in posizione udendone lo scatto.

Supporto lombare

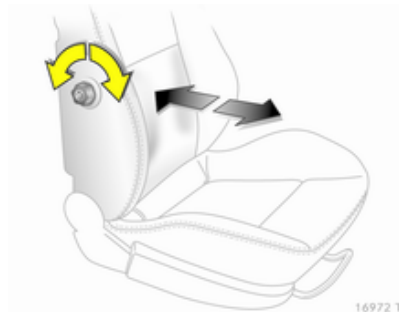

Ruotare la manopola. Non appoggiarsi allo schienale durante la regolazione.

Supporto imbottito regolabile

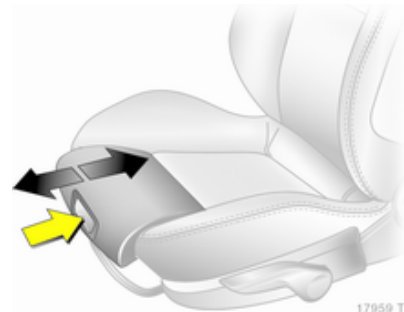

Premere il pulsante e far scorrere il supporto imbottito nella posizione desiderata.

Ripiegamento del sedile



17076 T

Abbassare il poggiatesta.
Spostare il sedile all'indietro.

Sollevare la leva di sblocco, ripiegare lo schienale in avanti e bloccarlo in posizione.

Per riportare lo schienale in posizione verticale, sollevare la leva di sblocco e bloccarlo in posizione udendone lo scatto.

Bracciolo

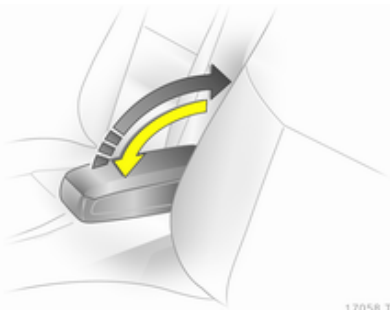

17058 T

Spingere il bracciolo sollevato all'indietro, quindi abbassarlo.

Il bracciolo può essere regolato in posizioni intermedie, sollevandolo.

Riscaldamento



17433 T

Regolare il riscaldamento al livello desiderato premendo il pulsante  del relativo sedile una o più volte con l'accensione inserita. La spia nel pulsante indica la regolazione selezionata.

Un uso prolungato del riscaldamento al livello massimo non è consigliabile in presenza di persone dalla pelle sensibile.

Il riscaldamento dei sedili funziona a motore acceso.

Sedili posteriori

Sedili della seconda fila

⚠ Avvertenza

Durante la regolazione della fila di sedili o degli schienali, tenere le mani lontane dalla zona delle cerniere.

Spostamento della fila di sedili

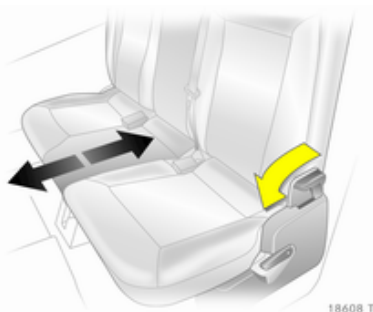

18608 T

Spingere in avanti la leva di sblocco e far scorrere la fila di sedili. Rilasciare la leva e bloccare i sedili in posizione udendone lo scatto.

Ripiegamento e spostamento in avanti della fila di sedili

Rimuovere la copertura del vano di carico come specificato ⇨ 72.

Abbassare i poggiatesta ⇨ 45.

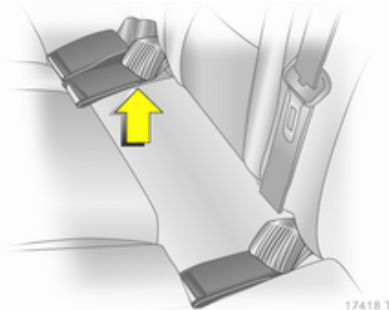

17418 T

Inserire le fibbie delle cinture di sicurezza negli appositi alloggiamenti nei sedili.



17389 T

Premere verso il basso la leva di sblocco **1** e spingere la seduta del sedile in alto finché non si blocca in posizione.

Premere verso il basso la leva di sblocco **2** su entrambi i lati, riportare lo schienale in posizione verticale e bloccarlo in posizione.

Tirare la maniglia sul lato posteriore dello schienale centrale, riportare lo schienale in posizione verticale e bloccarlo in posizione.

Premere la leva di sblocco **3**, far scorrere il sedile posteriore a panca portandolo nella posizione più avanzata possibile e bloccarlo in posizione.

Per riportare il sedile posteriore a panca nella posizione originale, premere la leva di sblocco **3** e far scorrere il sedile fino alla posizione desiderata. Regolare lo schienale e usare la leva di sblocco **1** per spingere la seduta del sedile verso il basso. In tutte le posizioni i sedili devono bloccarsi udendone lo scatto.

Regolazione degli schienali dei sedili esterni

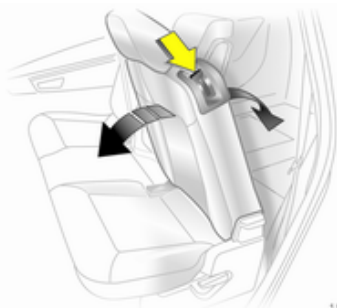

18609 T

Spingere la leva di sblocco verso il basso, selezionare una delle due inclinazioni, rilasciare la leva e bloccare in posizione lo schienale.

⚠ Avvertenza

Gli occupanti del veicolo possono viaggiare solo su sedili il cui schienale sia correttamente bloccato in posizione inclinata all'indietro.

⚠ Avvertenza

Guidare il veicolo solo con gli schienali bloccati correttamente in posizione. In caso contrario, esiste il rischio di lesioni personali o danni al carico del veicolo in caso di forti frenate o tamponamenti.

Ribaltamento degli schienali esterni

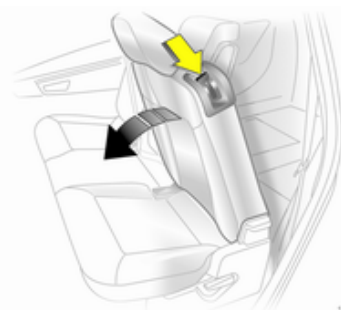

17368 T

Rimuovere la copertura del vano di carico come specificato ⇨ 72.

Abbassare i poggiatesta ⇨ 45.

Inserire le fibbie delle cinture di sicurezza negli appositi alloggiamenti nelle sedute dei sedili.

Spingere la leva di sblocco verso il basso, portare lo schienale in posizione verticale o inclinata in avanti, oppure ripiegarlo contro la seduta e bloccarlo in posizione.

Per riportarlo in posizione verticale, spingere la leva di sblocco verso il basso e bloccare lo schienale nella posizione desiderata.

Ripiegamento dello schienale centrale

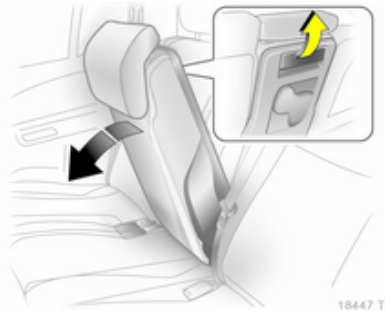

Abbassare completamente il poggiatesta ⇨ 45.

Inserire le fibbie delle cinture di sicurezza negli appositi alloggiamenti nelle sedute dei sedili.

Tirare la maniglia sul lato posteriore, portare lo schienale in posizione verticale oppure ripiegarlo contro la seduta e bloccarlo in posizione.

Per riportare il sedile nella posizione originale, tirare la maniglia, sollevarlo e bloccarlo nella posizione desiderata.

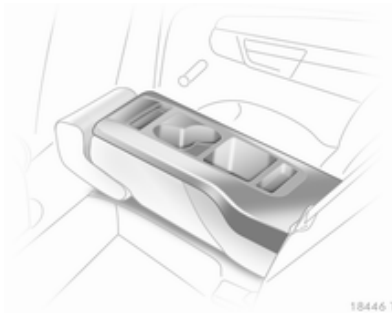

Lo schienale del sedile centrale, quando ripiegato, può essere utilizzato come bracciolo, e al suo interno vi sono portabibite e vani portaoggetti.

Sedili della terza fila

⚠ Avvertenza

Durante le operazioni di sollevamento o ribaltamento dei sedili, tenere le mani lontane dalla zona delle cerniere.

Sollevamento dei sedili

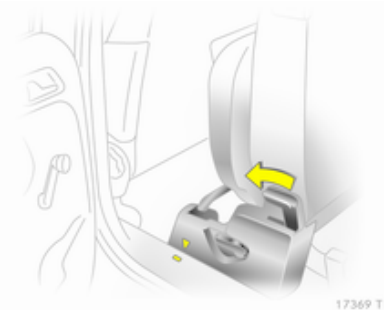

Rimuovere la copertura del pianale e la copertura del vano di carico ⇨ 73.

Spingere la leva in avanti e far scorrere in avanti la seconda fila di sedili fino al segno.

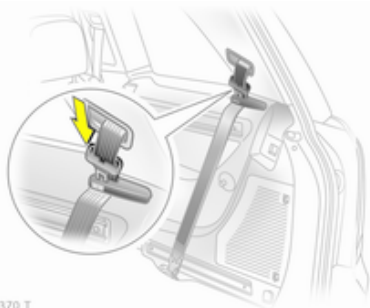

17370 T

Far passare le cinture di sicurezza attraverso i fermi di fissaggio e introdurre le linguette di chiusura negli appositi attacchi.

⚠ Avvertenza

Prima di sollevare i sedili è necessario rimuovere tutti gli oggetti dalle guide laterali e le cinture di sicurezza agganciate alle relative guide nel pianale del veicolo, evitando di attorcigliarle.



17371 T

Dal vano bagagli, sollevare il sedile tirando la relativa maniglia.



17372 T

Spingere il sedile indietro portandolo in posizione verticale e facendolo bloccare in posizione udendone lo scatto. Sostenere con la mano la parte superiore dello schienale.

Far scorrere la seconda fila di sedili nella posizione desiderata e bloccarla in posizione.

Cinture di sicurezza ⇨ 57.

Riporre la copertura del vano di carico alloggiandola dietro la terza fila di sedili ⇨ 72.

Ripiegamento a scomparsa dei sedili

Rimuovere la copertura del vano di carico ⇨ 72.

Spingere la leva in avanti e far scorrere in avanti la seconda fila di sedili fino al segno.

Premere il fermo per sbloccare, quindi abbassare del tutto i poggiatesta della terza fila di sedili.

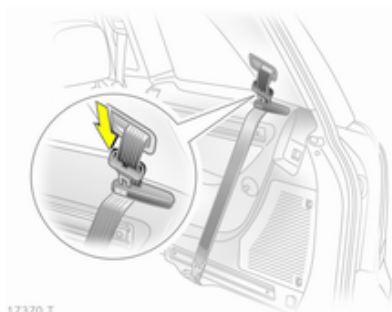

17370 T

Far passare le cinture di sicurezza attraverso i fermi di fissaggio e introdurre le linguette di chiusura negli appositi attacchi.

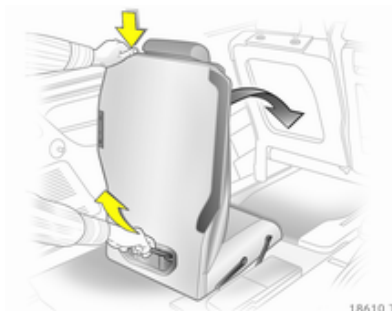

18610 T

Dal vano di carico, premere il pulsante sulla parte superiore dello schienale e abbassare lo schienale. Afferrando la maniglia del sedile, tirarlo indietro e verso l'alto, quindi spingerlo in avanti fino ad abbassarlo del tutto all'interno del pianale. Trattenere il sedile per la maniglia durante l'intera procedura.

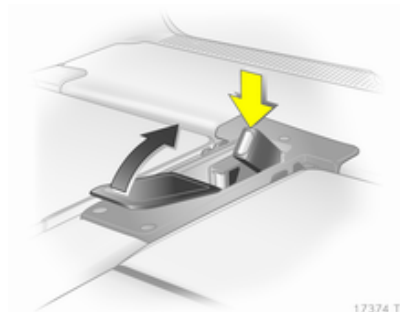

17374 T

Spingere le fibbie delle cinture di sicurezza nel relativo alloggiamento nel pianale e chiudere la copertura.

Risistemare in posizione la copertura del pianale e la copertura del vano di carico ⇨ 73, ⇨ 72.

Far scorrere la seconda fila di sedili nella posizione desiderata e bloccarla in posizione.

Cinture di sicurezza



Per la sicurezza dei passeggeri, le cinture di sicurezza si bloccano durante le forti accelerazioni o decelerazioni.

⚠ Avvertenza

Allacciare sempre le cinture di sicurezza prima di partire.

In caso di incidente, le persone che non indossano la cintura di sicurezza mettono in pericolo sia gli altri passeggeri che loro stesse.

Le cinture di sicurezza sono previste per essere utilizzate da una sola persona alla volta. Non sono adatte a bambini di età inferiore ai 12 anni o di altezza inferiore a 150 cm. Sistema di sicurezza per bambini ⇨ 64.

Controllare periodicamente il corretto funzionamento di tutti i componenti del sistema delle cinture di sicurezza e verificare che non presentino danni.

Far sostituire gli eventuali componenti danneggiati. In seguito ad un incidente, rivolgersi ad un'officina per la sostituzione delle cinture di sicurezza e dei relativi pretensionatori attivati.

Avviso

Accertare che le cinture di sicurezza non vengano danneggiate da scarpe od oggetti affilati e che non si incastrino da qualche parte. Evitare eccesso di sporco all'interno degli avvolgitori delle cinture.

Spia delle cinture di sicurezza  ⇨ 91.

Limitatori di tensione delle cinture di sicurezza

Nei sedili anteriori, la pressione esercitata sul corpo degli occupanti viene ridotta grazie al rilascio graduale delle cinture in seguito ad un impatto.

Pretensionatori delle cinture di sicurezza

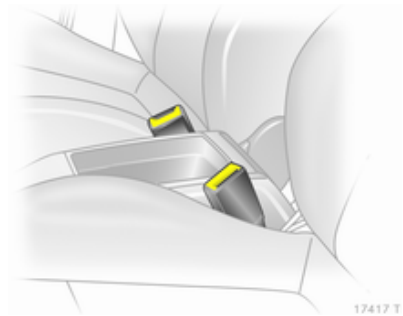

In caso di impatto frontale o tamponamento di una certa entità, le cinture di sicurezza anteriori vengono tese.

⚠Avvertenza

Operazioni non corrette (quali la rimozione o l'installazione delle cinture di sicurezza) possono provocare l'attivazione dei pretensionatori delle cinture di sicurezza.

L'attivazione dei pretensionatori delle cinture di sicurezza viene segnalata dall'accensione della spia  91.

Una volta attivati, i pretensionatori devono essere fatti sostituire da un'officina, in quanto si possono attivare una sola volta.

Avviso

Non montare o collocare accessori o altri oggetti che potrebbero interferire con il funzionamento dei pretensionatori delle cinture di sicurezza. Non apportare modifiche ai componenti dei pretensionatori delle cinture di sicurezza, in quanto ciò invalida l'omologazione del veicolo.

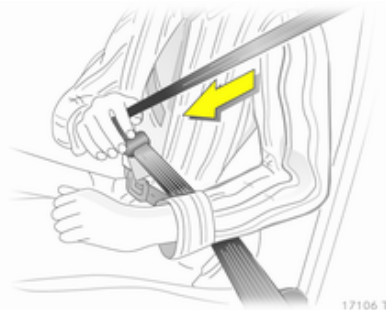
Cintura di sicurezza a tre punti di ancoraggio**Come allacciare la cintura di sicurezza**

17106 T

Estrarre la cintura dal riavvolgitore, farla passare sul corpo, accertando che non sia attorcigliata, e inserire la linguetta di chiusura nella fibbia. A intervalli regolari durante la marcia, tendere la fascia addominale agendo sulla fascia toracica.



17107 T

Indumenti larghi o voluminosi impediscono alla cintura di aderire correttamente al corpo. Non collocare oggetti quali borse o telefoni cellulari tra la cintura e il proprio corpo.

⚠Avvertenza

La cintura non deve poggiare su oggetti duri o fragili contenuti nelle tasche degli indumenti.

Regolazione altezza

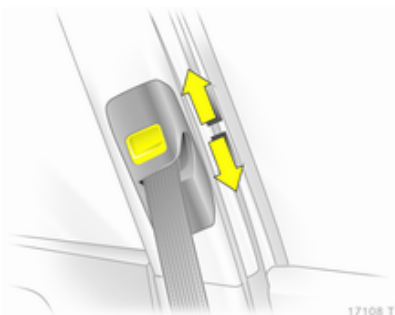

1. Estrarre leggermente la cintura.
2. Premere il pulsante.
3. Regolare l'altezza e bloccare in posizione.

Regolare l'altezza della cintura in modo che questa poggi sulla spalla, e non sul collo o sul braccio.

Non effettuare la regolazione durante la guida.

Rimozione

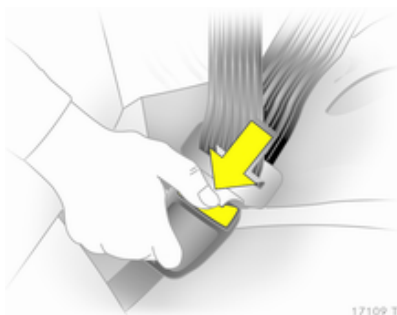

Per sganciare la cintura, premere il pulsante rosso sulla fibbia della cintura.

Cinture di sicurezza della seconda fila di sedili

La cintura di sicurezza del sedile centrale può essere estratta dal riavvolgitore solo se lo schienale è bloccato nella posizione più arretrata.

Cinture di sicurezza della terza fila di sedili

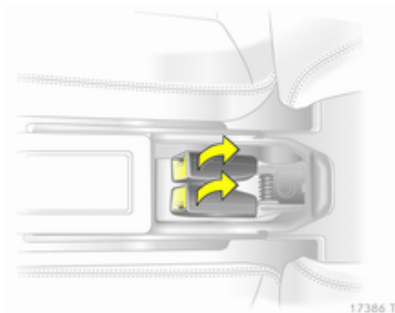

Aprire il coperchio nel pianale tra i sedili e sollevare le fibbie delle cinture di sicurezza.

Rimuovere la linguetta di chiusura e la cintura dal relativo supporto.

⚠ Avvertenza

Durante l'uso, le cinture di sicurezza non devono passare attraverso i fermi di fissaggio.

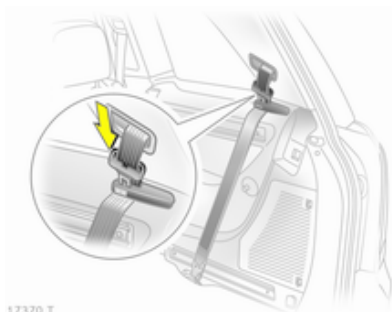

17370 T

Quando non vengono utilizzate, far passare le cinture di sicurezza attraverso i fermi di fissaggio e introdurre le linguette di chiusura nei relativi attacchi.

Cinture di sicurezza smontabili della terza fila di sedili

Le cinture di sicurezza smontabili sono identificate dalla presenza di un'apposita etichetta.

Per usare le guide laterali, è possibile smontare le cinture di sicurezza dai relativi occhielli sul pianale.

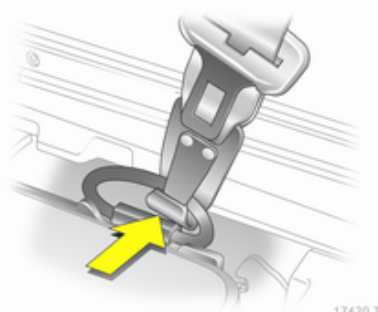

17420 T

Premere il fermo a molla e staccare il gancio dall'occhiello sul pianale del veicolo.

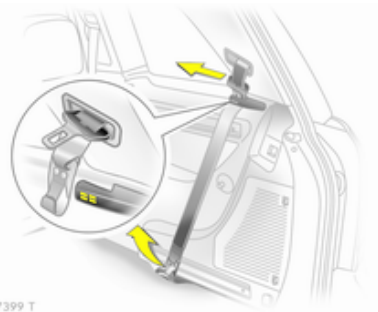

17399 T

Riavvolgere la cintura di sicurezza e fissare il gancio al supporto magnetico.

Per fissare la cintura di sicurezza, staccare il gancio dal supporto magnetico, spingere la linguetta a molla del gancio e fissarlo all'apposito occhiello nel pianale del veicolo. Accertarsi che la cintura di sicurezza non sia attorcigliata. Il gancio deve essere fissato correttamente al relativo occhiello con la linguetta a molla nuovamente chiusa.

Avviso

Il gancio va fissato unicamente agli appositi occhielli posti sul pianale del veicolo.

Occhielli e cinture di sicurezza non devono essere utilizzati per l'ancoraggio di oggetti.

Uso della cintura di sicurezza in gravidanza



⚠ Avvertenza

La fascia addominale deve aderire al bacino nel punto più basso possibile, in modo da non esercitare pressione sull'addome.

Sistema airbag

Il sistema airbag è composto da diversi singoli sistemi.

Attivandosi, gli airbag si gonfiano in pochi millesimi di secondo, e si sgonfiano tanto rapidamente che spesso la loro presenza non viene neppure notata durante un incidente.

⚠ Avvertenza

Operazioni non conformi possono provocare l'attivazione esplosiva degli airbag, con conseguente rischio di lesioni personali.

Avviso

I sistemi airbag e l'elettronica di comando dei pretensionatori si trovano nella zona della consolle centrale. Non collocare oggetti magnetici in tale zona.

Non applicare adesivi, né coprire, la zona degli airbag.

Gli airbag sono concepiti per entrare in funzione una sola volta. Per la sostituzione degli airbag che si sono attivati, rivolgersi ad un'officina. Inoltre, potrebbe essere necessario fare sostituire il volante, il cruscotto, parti della pannellatura, le guarnizioni delle portiere, le maniglie e i sedili.

Non apportare modifiche ai componenti del sistema airbag, in quanto ciò invalida l'omologazione del veicolo.

Quando gli airbag si gonfiano, la fuoriuscita di gas caldi può causare ustioni.

Spia  dei sistemi airbag ⇨ 91.

Sistema airbag anteriore



17111 T

Il sistema airbag anteriore è composto da un airbag nel volante e un airbag nel quadro strumenti. La loro presenza viene segnalata dalla scritta **AIRBAG**.



17118 T

Sul lato del quadro strumenti è presente anche un'etichetta di avvertenza, visibile quando la portiera del passeggero anteriore è aperta.

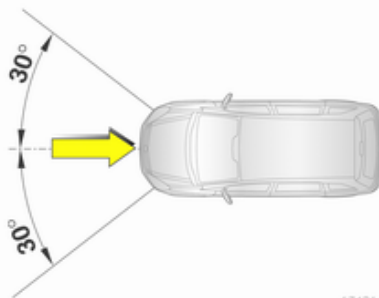

17421 T

Il sistema airbag anteriore entra in funzione in caso di impatto di una certa entità entro il raggio di azione indicato in figura. L'accensione deve essere inserita.

Rilevamento di sedile occupato ⇨ 64. Sistema di sicurezza per bambini con transponder ⇨ 68.

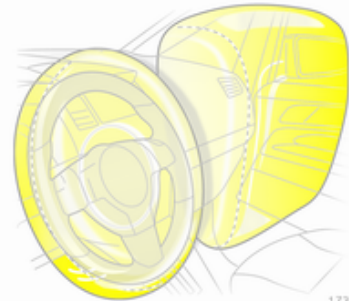

17375 T

Il movimento inerziale in avanti di chi occupa i sedili anteriori viene attutito, riducendo notevolmente il rischio di lesioni alla parte superiore del corpo e alla testa.

⚠ Avvertenza

Il sistema airbag anteriore fornisce una protezione ottimale solo se il sedile è in posizione corretta ⇨ 47.

Mantenere libera da qualsiasi ingombro la zona di gonfiaggio degli airbag.

Indossare e allacciare correttamente la cintura di sicurezza, in quanto solo così l'airbag è in grado di fornire un'adeguata protezione.

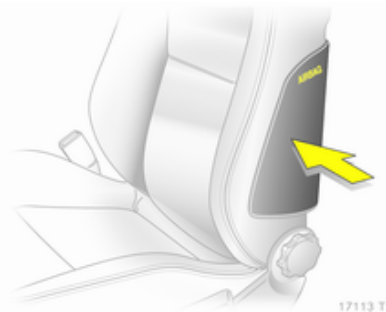
Sistema airbag laterale

Il sistema airbag laterale è composto da un airbag nello schienale di ciascun sedile anteriore. La loro presenza viene segnalata dalla scritta **AIRBAG**.

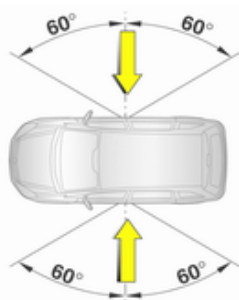

Il sistema airbag laterale entra in funzione in caso di impatto di una certa entità entro il raggio di azione indicato in figura. L'accensione deve essere inserita.

Rilevamento di sedile occupato ⇨ 64. Sistema di sicurezza per bambini con transponder ⇨ 68.

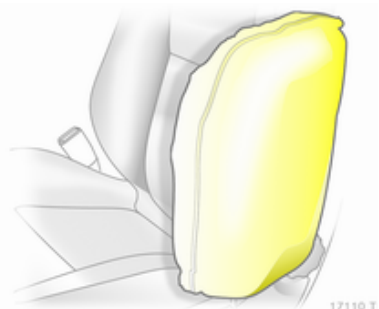

Il sistema airbag laterale riduce notevolmente il rischio di lesioni alla parte superiore del corpo ed al bacino in caso di impatto laterale.

⚠ Avvertenza

Mantenere libera da qualsiasi ingombro la zona di gonfiaggio degli airbag.

Avviso

Utilizzare esclusivamente coprisedili omologati per il veicolo in questione. Prestare attenzione a non coprire gli airbag.

Sistema airbag a tendina



Il sistema airbag a tendina è composto da due airbag incorporati nel telaio del tetto, uno per lato. La loro presenza viene segnalata dalla scritta **AIRBAG** sul montante del tetto.

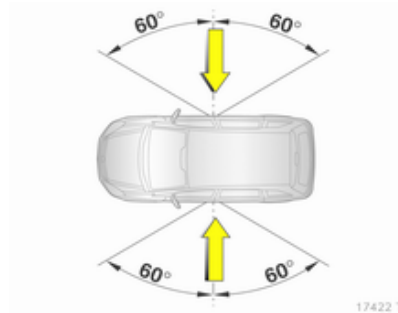

Il sistema airbag a tendina entra in funzione in caso di impatto di una certa entità entro il raggio di azione indicato in figura. L'accensione deve essere inserita.

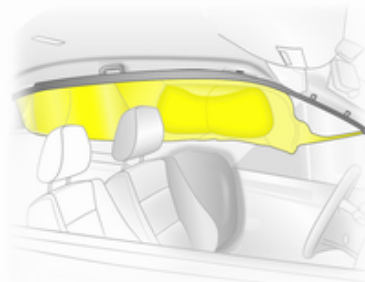

Gli airbag a tendina riducono notevolmente il rischio di lesioni alla testa in caso di impatto laterale.

Il sistema airbag a tendina non protegge la terza fila di sedili.

⚠ Avvertenza

Mantenere libera da qualsiasi ingombro la zona di gonfiaggio degli airbag.

I ganci sulle maniglie del tetto vanno usati solo per appendere indumenti leggeri, senza grucce e senza lasciare oggetti nelle tasche di tali indumenti.

Rilevamento di sedile occupato



La presenza di questo sistema è segnalata da un'etichetta sul pannello inferiore del sedile passeggero anteriore e da una spia , che si accende per circa 4 secondi all'inserimento dell'accensione.

Il sistema di rilevamento sedile occupato disattiva gli airbag anteriore e laterale del passeggero anteriore se il sedile passeggero anteriore non è occupato oppure se vi è installato un si-

stema di sicurezza Opel con transponder per bambini. Il sistema airbag a tendina rimane attivo.

Pericolo

Sul sedile passeggero anteriore vanno installati solo sistemi di sicurezza Opel con transponder per bambini. L'uso di sistemi non provvisti di transponder comporta il rischio di lesioni mortali.

Spia ⇨ 91.

Avviso

Le persone di peso inferiore a 35 kg devono viaggiare unicamente sui sedili posteriori.

Non collocare oggetti pesanti sul sedile passeggero anteriore, altrimenti il sedile viene rilevato come occupato e il sistema airbag del sedile passeggero anteriore non viene disattivato.

Non utilizzare coprisedili o sedute sul sedile passeggero anteriore.

Sistemi di sicurezza per bambini

Consigliamo il sistema di sicurezza Opel per bambini, che è stato predisposto appositamente per il veicolo.

Quando si impiega un sistema di sicurezza per bambini, osservare le seguenti istruzioni d'uso e di montaggio e quelle in dotazione del sistema di sicurezza stesso.

Rispettare sempre le normative locali e nazionali. In alcuni Paesi l'uso dei sistemi di sicurezza per bambini non è consentito su certi sedili.

Scelta del sistema più idoneo

I sedili posteriori sono il luogo più comodo per fissare un sistema di sicurezza per bambini. I bambini devono essere trasportati in auto il più a lungo possibile posizionati in senso inverso a quello di marcia. In tal modo la spina dorsale del bambino, che è ancora molto debole, viene sottoposta a una sollecitazione minore in caso di urto.

I bambini di età inferiore a 12 anni, che siano alti meno di 150 cm, possono viaggiare in auto solo se seduti in un sistema di protezione per bambini che sia adatto a loro. Per sistema adatto si intende un sistema che ottemperi agli standard ECE 44-03 o ECE 44-04. Poiché un posizionamento ottimale della cintura di sicurezza è quasi impossibile quando il bambino è più basso di 150 cm, è fortemente consigliabile assicurarlo a un appropriato sistema di sicurezza per bambini, anche se l'età del bambino non rendesse più obbligatorio l'uso di tale dispositivo.

Non trasportare mai i bambini seduti in grembo agli occupanti durante la marcia. I bambini diventerebbero troppo pesanti da trattenere in caso di impatto.

Per il trasporto di bambini utilizzare sempre i sistemi di sicurezza per bambini idonei al loro peso.

Assicurarsi che il sistema di sicurezza per bambini da montare sia compatibile con il tipo di veicolo.

Assicurarsi che la posizione di montaggio del sistema di sicurezza per bambini all'interno del veicolo sia corretta.

Consentire ai bambini di salire e scendere dal veicolo solo dal lato opposto a quello di scorrimento del traffico.

Se il sistema di sicurezza per bambini non viene utilizzato, assicurare il seggiolino con una cintura di sicurezza oppure rimuoverlo dal veicolo.

Avviso

Non applicare adesivi sui sistemi di sicurezza per bambini e non coprirli con altri materiali.

I sistemi di sicurezza per bambini che abbiano subito sollecitazioni, in caso di incidente devono essere sostituiti.

Posizioni di montaggio dei sistemi di sicurezza per bambini

Opzioni consentite per il montaggio di un sistema di sicurezza per bambini

Fascia di peso e di età ¹⁾	Sedile passeggero anteriore	Sedili esterni della seconda fila	Sedile centrale della seconda fila	Sedili della terza fila
Gruppo 0: fino a 10 kg o circa 10 mesi				
Gruppo 0+: fino a 13 kg o circa 2 anni	B ¹ , +	U, +	U	X
Gruppo I: da 9 a 18 kg o da 8 mesi a 4 anni circa	B ² , +	U, +, ++	U	UF
Gruppo II: da 15 a 25 kg o da 3 a 7 anni circa	X	U	U	UF
Gruppo III: da 22 a 36 kg o da 6 a 12 anni circa				

B¹ = Idoneità limitata: solo con rilevamento sedile occupato e sistema di sicurezza Opel con transponder per bambini.

Se il sistema di sicurezza per bambini viene fissato usando una cintura di sicurezza a tre punti di ancoraggio, regolare l'altezza del sedile al livello più alto possibile. Spostare il sedile passeggero anteriore nella posizione più arretrata possibile e portare il punto di ancoraggio della cintura di sicurezza del passeggero anteriore nella posizione più bassa possibile.

B² = Idoneità limitata: solo con rilevamento sedile occupato e sistema di sicurezza Opel con transponder per bambini.

Se il sistema di sicurezza per bambini viene fissato usando una cintura di sicurezza a tre punti di ancoraggio, regolare l'altezza del sedile al livello più alto possibile. Spostare il sedile passeggero anteriore nella posizione più arretrata possibile, in modo che la cintura di sicurezza vada dal punto di ancoraggio verso il lato anteriore del veicolo.

U = Idoneità universale in combinazione con una cintura di sicurezza a tre punti di ancoraggio.

UF = Utilizzabile universalmente per sistemi di sicurezza per bambini nel senso di marcia in combinazione con una cintura di sicurezza a tre punti di ancoraggio.

¹⁾ Si consiglia l'uso di ciascun sistema finché il bambino non raggiunge il limite di peso superiore.

-
- + = Sedile veicolo disponibile con attacchi ISOFIX. Se si monta il seggiolino usando il sistema ISOFIX, è possibile usare solo i sistemi di sicurezza per bambini ISOFIX, omologati per il veicolo in questione.
 - ++ = Sedile veicolo disponibile con attacchi ISOFIX. Se si monta il seggiolino usando i sistemi ISOFIX e Top-tether, è possibile usare i sistemi di sicurezza ISOFIX universali omologati per bambini.
 - X = Nessun sistema di sicurezza per bambini consentito per questa fascia di peso.

Sistemi di sicurezza Isofix per bambini

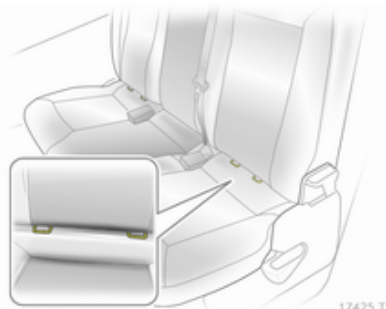

17425 T

Fissare i sistemi di sicurezza ISOFIX per bambini, omologati per il veicolo in questione, alle staffe di montaggio.

Sistemi di sicurezza per bambini Top-tether

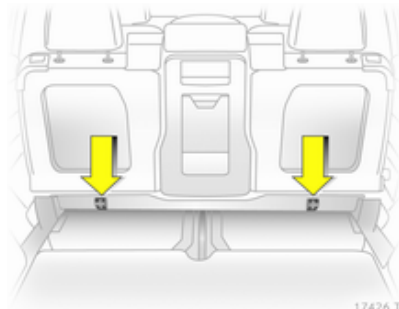

17426 T

Fissare i sistemi di sicurezza Top-tether per bambini agli occhielli di ancoraggio della seconda fila di sedili. La cinghia di aggancio deve passare tra le due aste di guida del poggiatesta.

Se si usano i sistemi ISOFIX e Top-tether per il montaggio del seggiolino, è possibile usare i sistemi di sicurezza ISOFIX universali omologati per bambini.

Sistemi di sicurezza per bambini con transponder



17424 T

Un'etichetta sul sistema di sicurezza per bambini indica se questo sia provvisto di transponder.

I sistemi di sicurezza Opel provvisti di transponder per bambini, vengono rilevati immediatamente se sono correttamente montati sul sedile passeggero anteriore con rilevamento sedile occupato.

Avviso

Non vi devono essere oggetti (quali fogli di plastica o tappetini riscaldanti) tra il sedile e il sistema di sicurezza per bambini.

Rilevamento di sedile occupato ⇨ 64.

Oggetti e bagagli

Vani portaoggetti	70
Vano di carico	72
Sistema portapacchi	78
Informazioni sul carico	79

Vani portaoggetti

Cassetto portaoggetti

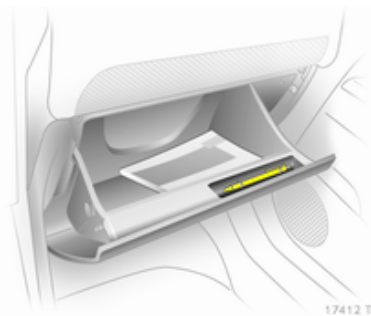

17412 T

Nel cassetto portaoggetti è presente un portapenna.

Il cassetto portaoggetti va tenuto chiuso durante la marcia.

Portabibite



17415 T

I portabibite si trovano nella consolle centrale, nelle portiere e nella pannellatura laterale posteriore.

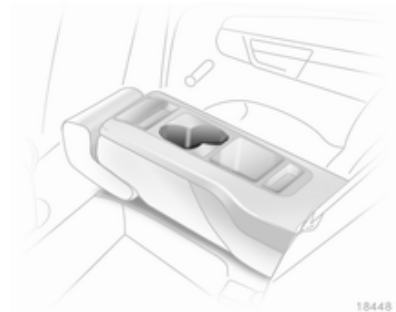

18448 T

Altri portabibite si trovano nello schienale del sedile centrale e sono accessibili quando questo è ripiegato.

Vano portaocchiali

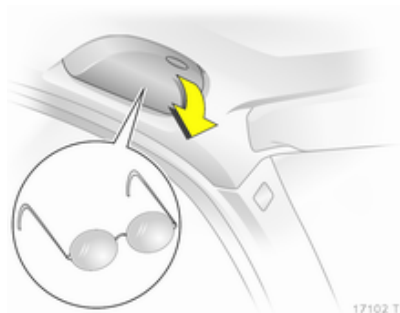

Abbassare per aprire.

Non utilizzare questo vano per riporre oggetti pesanti.

Vano portaoggetti sotto al sedile

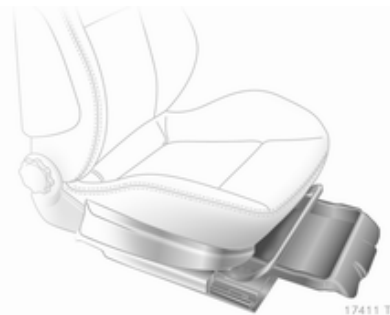

Sollevare in corrispondenza del bordo rientrante ed estrarre. Carico massimo: 1,5 kg. Spingere il vano e innestarlo per chiuderlo.

Pannellatura del tetto



Premere i punti indicati per aprire.

Il carico massimo consentito per i due vani anteriori è di 1 kg, mentre per i tre vani posteriori è di 2 kg.

I vani devono essere tenuti chiusi durante la marcia.

Vano di carico

Vano portaoggetti nel vano bagagli

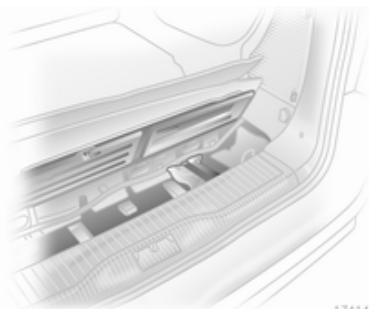

17414 T

Per aprire il coperchio sollevare il tappeto. Alzare, ruotare e sollevare l'anello. Questo vano portaoggetti contiene gli attrezzi per il veicolo ⇨ 184 e la barra del gancio di traino.

La scatola portafusibili si trova sul lato sinistro, dietro il coperchio nella pannellatura laterale del vano di carico ⇨ 181.

Il kit di riparazione dei pneumatici si trova sul lato destro, dietro il coperchio ⇨ 190.

Copertura del vano di carico

Non collocare oggetti pesanti o affilati sulla copertura del vano di carico.

Prima di spostare la copertura del vano di carico, si devono far passare le cinture di sicurezza posteriori attraverso gli appositi supporti laterali.

Apertura

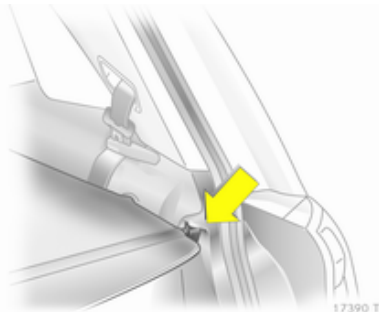

17390 T

Sganciare la copertura del vano di carico dalle staffe laterali. La copertura si avvolge automaticamente.

Chiusura

Tirare indietro la copertura usando l'apposita maniglia e agganciarla ai fermi sui lati.

Rimozione

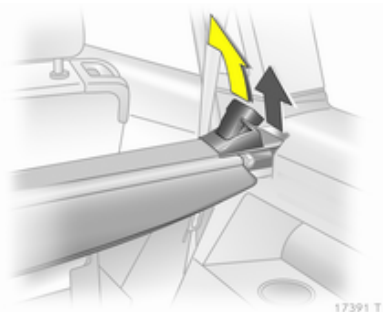

17391 T

Aprire la copertura del vano di carico.

Tirare la leva di sblocco verso l'alto e tenerla sollevata. Sollevare la copertura a partire dal lato destro e sganciarla dai fermi.

Installazione

Inserire il lato sinistro della copertura del vano di carico nell'apposita rientranza, tirare la leva di sblocco verso l'alto e tenerla sollevata, quindi inserire il lato destro della copertura del vano di carico e bloccarla in posizione.

Sistemazione dietro la terza fila di sedili

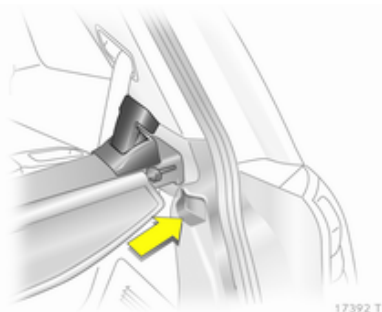

17392 T

Inserire il lato sinistro della copertura del vano di carico nell'apposita rientranza, tirare la leva di sblocco verso l'alto e tenerla sollevata, quindi inse-

rire il lato destro della copertura del vano di carico e bloccarla in posizione.

Copertura portaoggetti del pianale posteriore

La copertura portaoggetti del pianale posteriore può essere utilizzata quando la terza fila di sedili è riposta.

Guide e ganci di carico

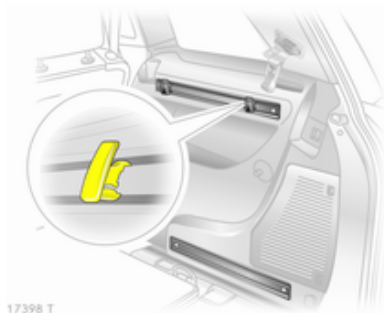

17398 T

Installare i ganci nelle posizioni desiderate sulle guide: inserire il gancio nella scanalatura superiore della guida e premere per fissarlo nella scanalatura inferiore.

Per usare le guide (tranne che per la rete divisoria davanti al portellone posteriore), è necessario che la terza fila di sedili sia riposta ⇨ 53 e che le cinture di sicurezza siano sganciate dal pianale del veicolo. Fissare i ganci delle cinture di sicurezza staccati agli appositi supporti magnetici ⇨ 57.

Occhielli di ancoraggio

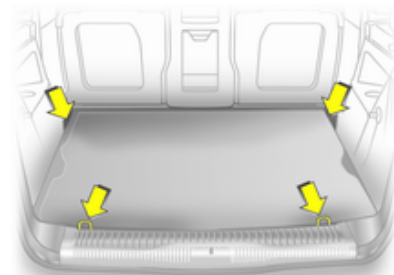

17397 T

Gli occhielli di ancoraggio servono per fissare gli oggetti ed evitare che scivolino, utilizzando ad esempio delle cinghie di ancoraggio, una rete fermabagagli o una rete di sicurezza.

Gli occhielli previsti per il fissaggio delle cinture di sicurezza smontabili non devono essere utilizzati come occhielli di ancoraggio.

Le cinture di sicurezza della terza fila di sedili non devono mai essere usate per l'ancoraggio di oggetti.

Sistema di gestione del carico

Il FlexOrganizer è un sistema flessibile che consente di organizzare e suddividere il vano di carico e fissare i bagagli.

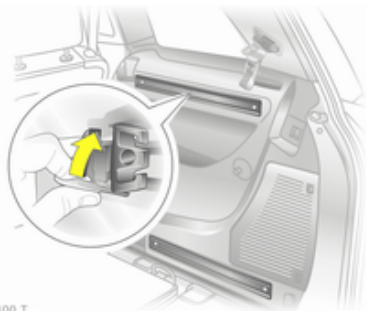

17400 T

Il sistema include:

- adattatori,
- rete divisoria riposizionabile,
- retine portaoggetti,
- ganci.

I componenti si montano su due guide nei pannelli laterali per mezzo di adattatori e ganci. La rete divisoria può anche essere fissata direttamente davanti al portellone posteriore.

Rete divisoria riposizionabile

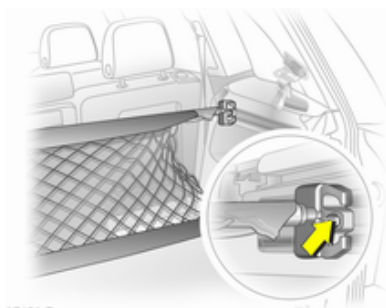

17401 T

Inserire un adattatore in ciascuna guida: aprire la piastra di bloccaggio, inserire l'adattatore nelle scanalature superiore e inferiore della guida e spostare nella posizione desiderata. Ruotare verso l'alto la piastra di bloccaggio per fissare in posizione l'adattatore. Le aste della rete devono essere allungate prima di inserirle negli adattatori: estrarre tutti i terminali e ruotarli in senso orario per bloccarli in posizione.

Per installarle, comprimere leggermente le aste e inserirle nelle apposite aperture degli adattatori. L'asta più lunga va inserita nell'adattatore superiore.

Per rimuovere la rete comprimerne le aste e staccarle dagli adattatori. Aprire la piastra di bloccaggio, sganciare dalla scanalatura inferiore e quindi da quella superiore.

Ganci e retine portaoggetti



17402 T

Le retine portaoggetti possono essere appese ai ganci portabagagli.

Rete divisoria davanti al portellone posteriore

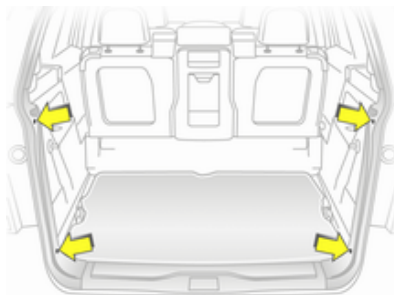

17403 T

La rete divisoria può essere installata direttamente davanti al portellone posteriore, in modo da impedire al carico di cadere fuori dal veicolo all'apertura del portellone posteriore.

I quattro terminali delle aste della rete devono essere fatti rientrare prima dell'installazione, ruotando ciascuno in senso antiorario e poi spingendolo dentro.

Per montare la rete, comprimere leggermente le aste e introdurle nelle apposite aperture. L'asta più lunga va inserita in alto.

Per rimuovere la rete comprimere le aste e staccarle.

Per facilitare le operazioni di carico quando la terza fila di sedili è in posizione verticale, inserire prima l'asta inferiore, posizionare il carico nel vano di carico e quindi inserire l'asta superiore.

Rete di sicurezza

La rete di sicurezza può essere montata dietro i sedili della seconda fila o quelli anteriori.

Non si devono trasportare passeggeri dietro la rete di sicurezza.

Installazione

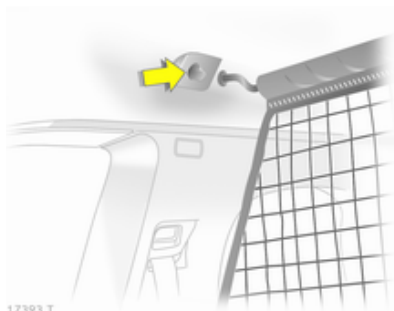

17393 T

Nel telaio del tetto sono presenti due aperture per l'installazione: appendere e fissare l'asta della rete da un lato, comprimere l'asta e quindi appenderla e fissarla dall'altro lato.

Dietro la seconda fila di sedili

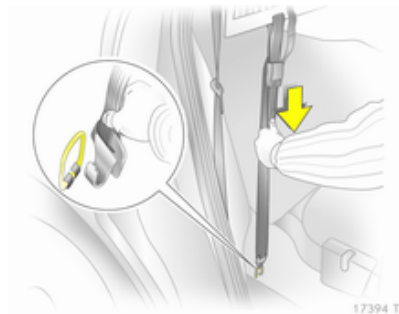

17394 T

Fissare i ganci delle cinghie di tensionamento della rete negli occhielli di ancoraggio del pianale e tendere.

Dietro i sedili anteriori

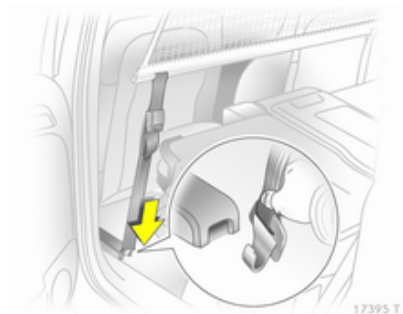

17395 T

Fissare i ganci delle cinghie di tensionamento della rete nelle apposite aperture e tendere.

Smontaggio

Tirare verso l'alto il regolatore di lunghezza della cinghia di tensionamento della rete e staccare la cinghia. Sganciare un lato dell'asta superiore, comprimerla, sganciare l'altro lato ed estrarre dalle aperture.

Stoccaggio

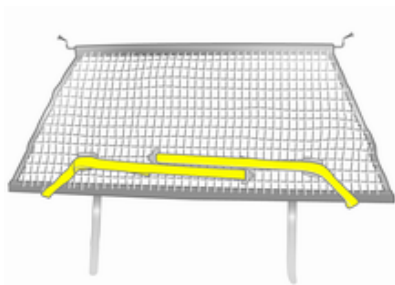

18486 T

Posizionare le cinghie di tensionamento come illustrato nella figura e allinearle con la rete.

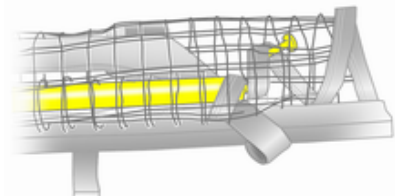

18487 T

Arrotolare verso il basso l'asta superiore della rete fino a metà circa.

Posizionare l'asta superiore della rete sopra le cinghie di tensionamento, vicino all'asta inferiore. I ganci dell'asta superiore della rete devono essere rivolti in direzione opposta rispetto all'asta inferiore.



18488 T

Avvolgere strettamente la rete con la fascetta in velcro, posizionandola vicino ai regolatori di lunghezza. I regolatori di lunghezza e le aste della rete devono poggiare strettamente tra di loro.

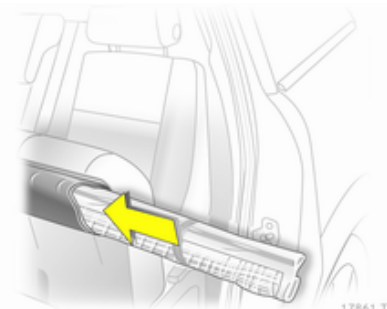

17861 T

Sollevare la seduta del sedile della seconda fila ⇨ 51. Inserire la rete di sicurezza nei fermi, abbassare la seduta del sedile e bloccarla in posizione.

Vassoio ripiegabile

Si trova negli schienali dei sedili anteriori.

Per aprirlo, tirare verso l'alto finché non si blocca in posizione.

Per riporlo, spingerlo verso il basso oltre al punto di resistenza.

Non collocare oggetti pesanti sul vassoio.

Triangolo di segnalazione

Riporre il triangolo di segnalazione nell'apposito spazio nel portellone posteriore e fissarlo con le cinghie a destra e a sinistra.

Kit di pronto soccorso



17459 T

Riporre il kit di pronto soccorso nell'apposito spazio nel portellone e fissarlo con la cinghia.

Sistema portapacchi

Portapacchi

Per motivi di sicurezza e per evitare di danneggiare il tetto, si consiglia di usare i sistemi portapacchi specifici per il veicolo in questione.

Attenersi alle istruzioni di installazione e rimuovere il portapacchi quando non viene utilizzato.

Versione senza mancorrenti sul tetto

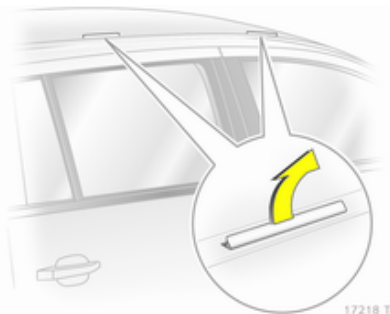

17218 T

Rimuovere i coperchi dalle aperture di montaggio.

Fissare il portapacchi nei punti di fissaggio.

Versione con mancorrenti sul tetto

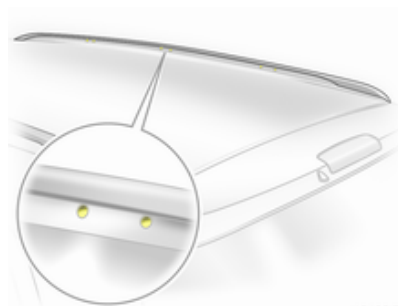

18498 T

Per fissare il portapacchi, inserire i bulloni di montaggio nei fori indicati nella figura.

Informazioni sul carico

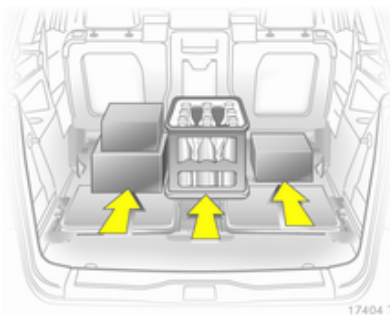

- Gli oggetti pesanti nel vano di carico devono essere posizionati contro gli schienali dei sedili. Accertare che gli schienali siano saldamente bloccati in posizione. In caso di oggetti che possono essere impilati, collocare sotto quelli più pesanti.
- Bloccare gli oggetti agganciando le cinghie di ancoraggio agli occhielli di ancoraggio ⇨ 73.
- Assicurare gli oggetti liberi nel vano di carico impedendo che scivolino.

- Quando si trasportano oggetti nel vano di carico, gli schienali dei sedili della seconda fila, non devono essere inclinati in avanti.
- Evitare che il carico sporga sopra il bordo superiore degli schienali.
- Non collocare oggetti sulla copertura del vano di carico o sul quadro strumenti.
- Il carico non deve ostacolare il movimento dei pedali, del freno di stazionamento e della leva del cambio, e neppure la libertà di movimento del conducente. Non collocare oggetti nell'abitacolo senza assicurarli.
- Non viaggiare con il vano di carico aperto.

⚠Avvertenza

Assicurarsi sempre che il carico sia fissato saldamente sul veicolo. In caso contrario, gli oggetti potrebbero essere proiettati all'interno del veicolo causando lesioni alle persone o danni al carico o alla vettura.

- Il carico utile è la differenza tra la massa complessiva ammessa a pieno carico (vedere la targhetta del veicolo ⇨ 210) e la massa a vuoto secondo la normativa CE. Per calcolare il carico utile, inserire i dati per il proprio veicolo nella Tabella dei pesi all'inizio del presente manuale.

La massa a vuoto CE include il peso del conducente (68 kg), del bagaglio (7 kg) e dei fluidi (con serbatoio pieno al 90%).

Accessori e attrezzature opzionali aumentano la massa a vuoto.

- La presenza di un carico sul tetto aumenta la sensibilità del veicolo ai venti trasversali e influisce negativamente sul comportamento direzionale del veicolo, dal momento che ne sposta verso l'alto il baricentro. Distribuire il carico in modo uniforme e assicurarlo correttamente con cinghie di fissaggio. Regolare la pressione dei pneumatici e la velocità di marcia in base alle condizioni di carico del veicolo. Controllare e tendere

frequentemente le cinghie di fissaggio.

Il carico ammesso sul tetto è di 75 kg e di 100 kg per i veicoli con mancorrenti sul tetto. Il carico sul tetto è il peso combinato di portapacchi e carico.

Strumenti e comandi

Comandi	81
Spie, strumenti e indicatori	87
Visualizzatori informativi	98
Messaggi del veicolo	105
Computer di bordo	107

Comandi

Regolazione del volante

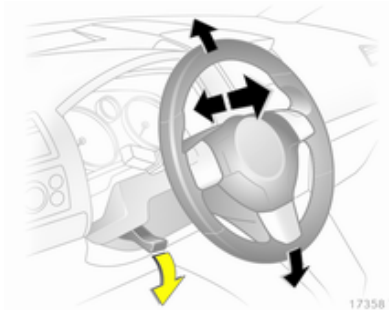

Sbloccare la leva, regolare la posizione del volante, quindi riportare la leva in posizione iniziale e accertarsi che sia completamente bloccata.

Effettuare la regolazione del volante solo a veicolo fermo e bloccasterzo disinserito.

Comandi al volante

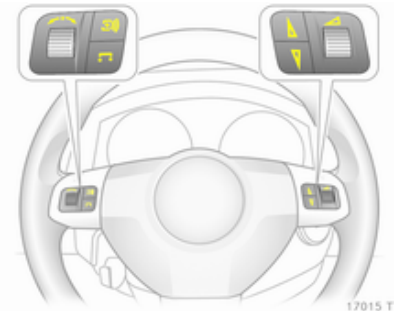

Il sistema Infotainment e l'Info-Display possono essere controllati tramite i comandi al volante.

Per maggiori informazioni consultare il manuale del sistema Infotainment.

Avvisatore acustico



16992 T

Premere .

Tergilavacristalli

Tergicristalli

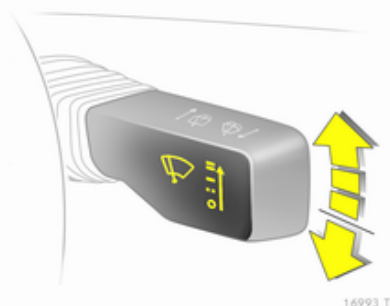

16993 T

La leva torna sempre alla posizione iniziale.

≡ = veloce

— = lento

-- = funzionamento a intermittenza

○ = Off

Per un singolo passaggio, quando i tergicristalli non sono attivi, premere la leva verso il basso.

Selezionare in sequenza le modalità di funzionamento dei tergicristalli spingendo la leva oltre il punto di re-

sistenza e tenendola in posizione. In corrispondenza di ○ viene emesso un segnale acustico.

Non utilizzare se il parabrezza è ghiacciato.

Spegnere negli autolavaggi.

Intermittenza regolabile dei tergicristalli

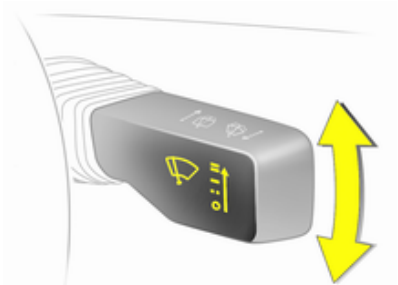

16994 T

Per impostare l'intermittenza dei tergicristalli su un valore compreso tra 2 e 15 secondi: inserire l'accensione, abbassare la leva dalla posizione ○, attendere l'intervallo di tempo desiderato e sollevare la leva portandola su --.

Inserendo l'accensione e portando la leva su **--**, si imposta un intervallo di 6 secondi.

Funzionamento automatico con sensore pioggia

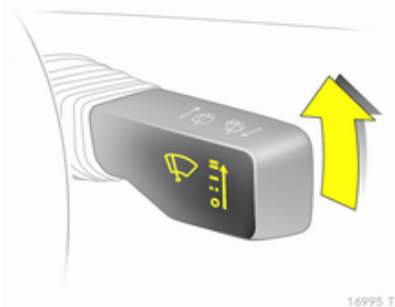

-- = Funzionamento automatico con sensore pioggia

Il sensore pioggia rileva la quantità d'acqua sul parabrezza e regola automaticamente la frequenza di funzionamento dei tergicristalli.

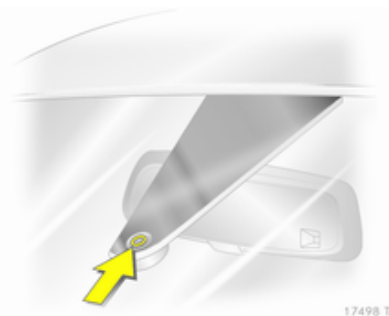

Mantenere il sensore libero da polvere, sporco e ghiaccio.

Lavacrystalli

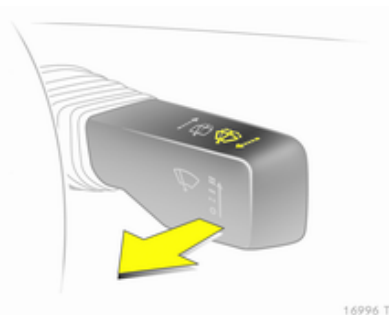

Tirare la leva. Il liquido di lavaggio viene spruzzato sul parabrezza e i tergicristalli effettuano alcuni passaggi.

Se le luci sono accese, il liquido di lavaggio viene spruzzato anche sui fari. Il sistema lavafari rimane inattivo per 2 minuti.

Tergilavalunotto

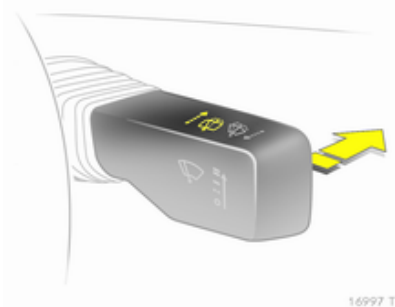

Spingere la leva in avanti. Il tergilavalunotto funziona a intermittenza. Per spegnerlo, spingere nuovamente in avanti la leva.

Per spruzzare il liquido di lavaggio sul lunotto, trattenere la leva in avanti.

Non utilizzare se il lunotto è ghiacciato.

Spegnere negli autolavaggi.

Il tergilunotto si attiva automaticamente se il tergicristalli è in funzione e viene inserita la retromarcia.

Temperatura esterna

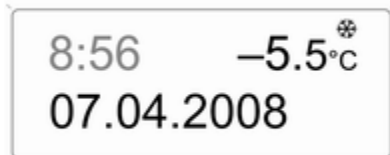

Le diminuzioni di temperatura vengono indicate immediatamente, mentre gli aumenti di temperatura con un certo ritardo.

Se la temperatura esterna scende a 3 °C, il simbolo ❄️ si accende nel Triple-Info-Display o nel Board-Info-Display per segnalare la possibile presenza di strade ghiacciate. Il simbolo ❄️ rimane acceso finché la temperatura non raggiunge almeno i 5 °C.



Nei veicoli con Graphic-Info-Display o Color-Info-Display, nel display appare anche un messaggio di avvertimento sulla possibile presenza di strade ghiacciate. Al di sotto di -5 °C non viene visualizzato alcun messaggio.

⚠️ Avvertenza

Il manto stradale potrebbe essere già ghiacciato, anche se il display indica che la temperatura è di alcuni gradi superiore a 0 °C.



Orologio

L'Info-Display mostra la data e l'ora.

Board-Info-Display ⇨ 98,
Graphic-Info-Display,
Color-Info-Display ⇨ 101.

Impostazione di data e ora nel Triple-Info-Display







Il sistema Infotainment deve essere spento. Accedere alla modalità di impostazione tenendo premuto il pulsante  per circa 2 secondi. Il valore lampeggiante si regola con il pulsante . Il pulsante  consente di passare alla modalità successiva e di uscire dalla modalità di impostazione.

Sincronizzazione automatica dell'ora

Il segnale RDS di gran parte dei trasmettitori VHF regola automaticamente l'ora, identificata da  nel display.

Alcuni trasmettitori potrebbero inviare un segnale orario errato. In tal caso si consiglia di disattivare la sincronizzazione automatica dell'ora.

Accedere alla modalità di impostazione e passare all'impostazione dell'anno. Tenere premuto il pulsante  per circa 3 secondi, finché il simbolo  non inizia a lampeggiare nel display e non appare la scritta "RDS TIME". La funzione si attiva (RDS TIME 1) o disattiva (RDS TIME 0) con il pulsante . Uscire dalla modalità di impostazione con il pulsante .

Prese di corrente

Le prese di corrente si trovano nella consolle centrale e nel vano bagagli.

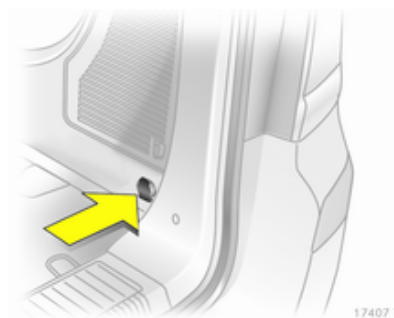
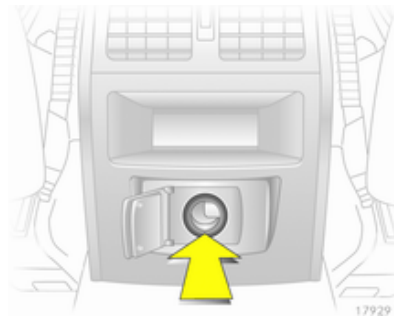

Evitare l'uso di spine non idonee per non danneggiare le prese. Il collegamento di accessori elettrici a motore spento può scaricare la batteria. Non superare il consumo massimo di 120 watt. Non collegare accessori che generano corrente, come carica-batterie o batterie.

Collegare solo accessori elettrici conformi con i requisiti di compatibilità elettromagnetica specificati nella norma DIN VDE 40839.

Accendisigari

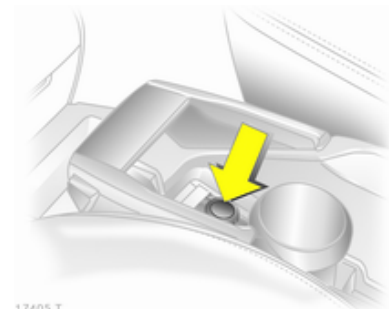

L'accendisigari si trova nella consolle centrale.

Premere l'accendisigari verso l'interno. Si spegne automaticamente quando la resistenza è calda. Estrarre l'accendisigari.

Posacenere

Attenzione

Da utilizzare esclusivamente per la cenere e non per materiale infiammabile.

Posacenere anteriore

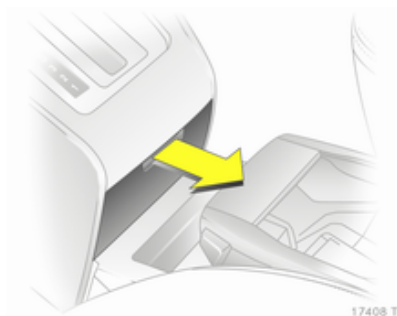

Aprire il posacenere afferrandolo dall'incavo.

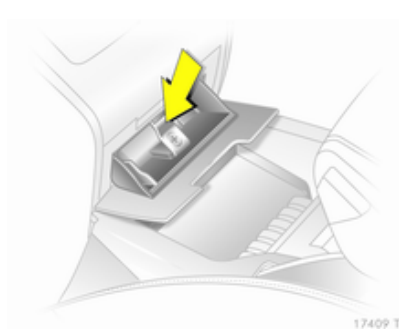

Per svuotare il posacenere, esercitare pressione sulla molla, aprirlo del tutto ed estrarlo.

Posacenere estraibile

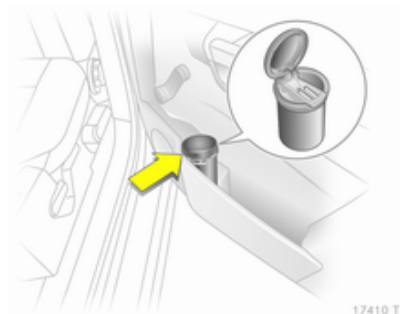

Il posacenere estraibile può essere collocato nei portalattine.

Spie, strumenti e indicatori

Quadro strumenti

In alcuni modelli, inserendo l'accensione, gli indicatori degli strumenti effettuano un check di controllo, muovendosi brevemente fino all'arresto.

Tachimetro



Indica la velocità del veicolo.

Contachilometri



La riga inferiore indica il chilometraggio registrato.

Contachilometri parziale

La riga superiore riporta i chilometri percorsi dall'ultimo azzeramento.

Per azzerare, tenere premuta la manopola di azzeramento per alcuni secondi con l'accensione inserita.

Contagiri



Indica la velocità di rotazione del motore.

Viaggiare quanto più possibile al regime più basso per ogni marcia.

Attenzione



Se l'ago è nella zona rossa di pericolo, è stato superato il massimo dei giri ammesso. Pericolo per il motore.

Indicatore del livello del carburante



17023 T

Indica il livello del carburante o la pressione del gas nel serbatoio, a seconda della modalità di funzionamento.

Se il livello nel serbatoio è basso, si accende la spia . Se la spia lampeggia, è necessario fare rifornimento immediatamente. Durante il funzionamento a metano, il selettore del carburante passa automaticamente al funzionamento a benzina  88.

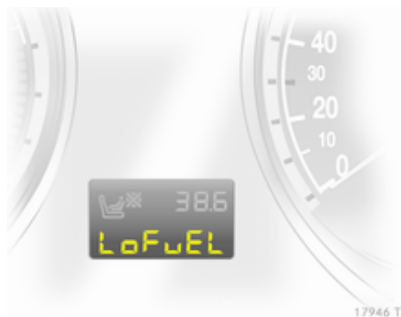

17946 T

Quando si viaggia a metano, se il livello nel serbatoio della benzina è basso, viene visualizzato il messaggio **LoFuEL**. Confermare il messaggio premendo il pulsante di azzeramento  87.

Non svuotare mai completamente il serbatoio.

Poiché nel serbatoio rimane sempre una certa quantità di carburante, la quantità necessaria per riempirlo è inferiore alla capacità del serbatoio specificata.

Selettore del carburante

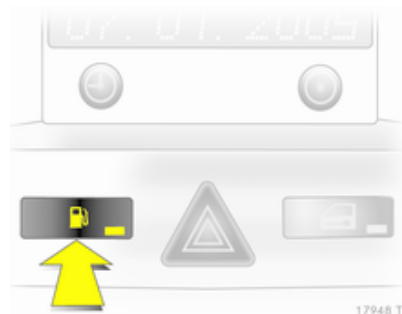

17946 T

Premendo il pulsante  si passa tra il funzionamento a benzina e quello a metano. La commutazione a carichi elevati non è possibile (ad es. forte accelerazione, marcia con guida completamente aperta). Lo stato del LED mostra l'attuale modalità di funzionamento.

Funzionamento a metano	= LED spento.
Funzionamento a benzina	= LED acceso.

Quando i serbatoi del metano sono vuoti, il veicolo passa automaticamente al funzionamento a benzina fino al disinserimento dell'accensione.

Se non si riforniscono i serbatoi del metano, prima di riavviare il motore è necessario selezionare manualmente il funzionamento a benzina. In questo modo si evita di danneggiare il convertitore catalitico (per il surriscaldamento causato da un'alimentazione irregolare del carburante).

Azionando ripetutamente il selettore entro breve tempo, la commutazione viene bloccata e il motore rimane nella modalità di funzionamento corrente. Il blocco rimane attivo fino al disinserimento dell'accensione.

Nel funzionamento a benzina si può verificare una leggera perdita di potenza e di coppia. È pertanto necessario adeguare opportunamente il proprio stile di guida (per esempio durante le manovre di sorpasso) e i carichi del veicolo (per esempio il rimorchio di carichi).

Ogni sei mesi svuotare il serbatoio della benzina finché non si accende la spia , quindi effettuare il rifornimento. Questa operazione è necessaria per mantenere la qualità del carburante nonché la funzionalità del sistema richiesti per il funzionamento a benzina.

Riempire completamente il serbatoio a intervalli regolari per evitare la corrosione al suo interno.

Display di manutenzione



Quando giunge il momento di effettuare un intervento di manutenzione, viene visualizzato il messaggio **InSP**. Maggiori informazioni ⇨ 205.

Spie di controllo

Le spie di controllo descritte non sono presenti in tutti i veicoli. Le descrizioni si riferiscono a veicoli provvisti di strumentazione completa. All'inserimento dell'accensione, gran parte delle spie si accendono brevemente per una prova di funzionalità.

I colori delle spie significano:

- Rosso = Pericolo, segnalazione importante
- Giallo = Avvertenza, informazioni, guasto
- Verde = Conferma di attivazione
- Blu = Conferma di attivazione

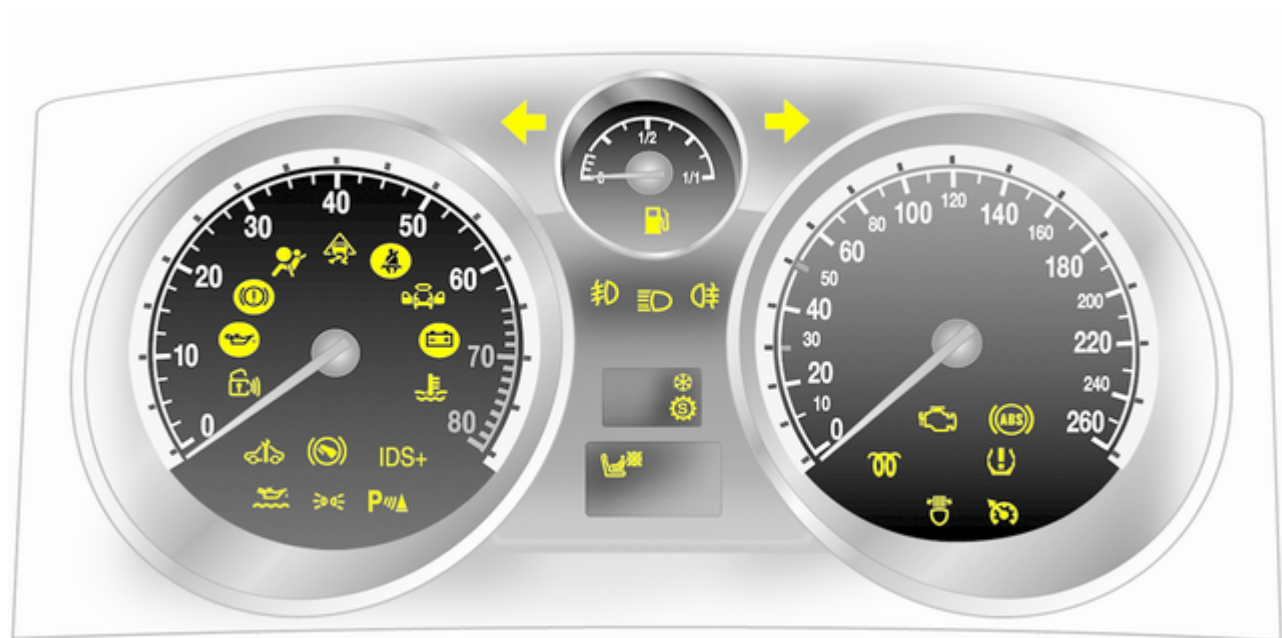

Indicatori di direzione

Il simbolo  si accende o lampeggia in verde.

Acceso

La spia si accende brevemente all'accensione delle luci di parcheggio.
Luci di parcheggio ⇨ 117.

Lampeggia

La spia lampeggia quando si attivano gli indicatori di direzione o i segnalatori di emergenza.

Lampeggio veloce: guasto della lampadina di un indicatore di direzione o del relativo fusibile, guasto della lampadina di un indicatore di direzione del rimorchio.

Sostituzione delle lampadine ⇨ 170.
Fusibili ⇨ 177.

Indicatori di direzione ⇨ 116.

Segnalazione di cintura di sicurezza non allacciata

Il simbolo  si accende o lampeggia in rosso.

Acceso

Dopo l'inserimento dell'accensione, finché la cintura di sicurezza non viene allacciata.

Lampeggia

Dopo la partenza, finché la cintura di sicurezza non viene allacciata.

Allacciare la cintura di sicurezza ⇨ 57.

Airbag e pretensionatori delle cinture di sicurezza

Il simbolo  si accende in rosso.

All'inserimento dell'accensione, la spia si accende per circa 4 secondi. Se non si accende, non si spegne dopo 4 secondi si accende durante la marcia, è presente un guasto nei pretensionatori delle cinture di sicurezza, negli airbag o nel sistema di rilevamento sedile occupato. Il sistema potrebbe non attivarsi in caso di incidente.

Se il simbolo  rimane acceso fisso, indica l'avvenuta attivazione dei pretensionatori delle cinture di sicurezza o degli airbag.

Avvertenza

Rivolgersi immediatamente ad un'officina per eliminare il guasto.

Sistema airbag, pretensionatori delle cinture di sicurezza ⇨ 60, ⇨ 56.

Riconoscimento di sedile occupato

Il simbolo  si accende o lampeggia in giallo.

Acceso

Se il veicolo è provvisto del sistema di rilevamento sedile occupato, il simbolo  si accende per circa 4 secondi all'inserimento dell'accensione.

Se viene rilevato un sistema di sicurezza per bambini con transponder, il simbolo  rimane acceso. Solo in questo caso è possibile utilizzare un sistema di sicurezza per bambini con transponder sul sedile del passeggero anteriore, in quanto i sistemi airbag del passeggero anteriore sono disattivati ⇨ 64.

Pericolo

Se è montato un sistema di sicurezza per bambini e la spia non è accesa durante la marcia, significa che gli airbag anteriore e laterale del sedile passeggero anteriore non sono disattivati.

Lampeggia

Guasto del sistema o sistema di sicurezza per bambini con transponder difettoso o non installato correttamente ⇨ 64.

Pericolo

Il lampeggio della spia durante la marcia indica un guasto. Rivolgersi immediatamente ad un'officina per eliminare la causa del guasto.

Sistema di sicurezza per bambini con transponder ⇨ 68.

Alternatore

Il simbolo  si accende in rosso.

Si accende all'inserimento dell'accensione e si spegne poco dopo l'avvio del motore.

Acceso con il motore in funzione

Arrestare il veicolo e spegnere il motore. La batteria non viene ricaricata e il raffreddamento del motore potrebbe interrompersi. Nei motori diesel potrebbe venire interrotta l'alimentazione al servofreno. Rivolgersi ad un'officina.

Spia MIL

Il simbolo  si accende o lampeggia in giallo.

Si accende all'inserimento dell'accensione e si spegne poco dopo l'avvio del motore.

Acceso con il motore in funzione

Guasto nel sistema di controllo delle emissioni. Potrebbero essere stati superati i limiti di emissioni consentiti. Rivolgersi immediatamente ad un'officina.

Lampeggia con il motore in funzione

Guasto che potrebbe comportare il danneggiamento del convertitore catalitico. Accelerare con più moderazione finché la spia non smette di lampeggiare. Rivolgersi immediatamente ad un'officina.

Cercare subito assistenza

Il simbolo  si accende o lampeggia in giallo.

Acceso con il motore in funzione

Guasto nel sistema elettronico del motore o del cambio ⇨ 142, ⇨ 147.

Il sistema elettronico passa a un programma di funzionamento d'emergenza. Il consumo di carburante può aumentare e la guidabilità del veicolo può risultare compromessa.

Se il guasto persiste dopo aver riavviato il veicolo, rivolgersi ad un'officina.

Acceso insieme a InSP4 nel display di manutenzione

Rivolgersi ad un'officina per scaricare il filtro del carburante diesel ⇨ 106.

Lampeggia con l'accensione inserita

Guasto al dispositivo elettronico di bloccaggio motore. Non è possibile avviare il motore ⇨ 39.

Disinserire l'accensione e ripetere il tentativo di avviamento.

Se la spia continua a lampeggiare, provare ad avviare il motore con la chiave di riserva e rivolgersi ad un'officina.

Impianto freni e frizione

Il simbolo  si accende o lampeggia in rosso.

Acceso

Si accende al rilascio del freno di stazionamento se il livello del fluido dei freni e della frizione è insufficiente ⇨ 167.

Avvertenza

Arrestare il veicolo e non proseguire il viaggio. Rivolgersi ad un'officina.

Si accende dopo l'inserimento dell'accensione se viene azionato il freno di stazionamento ⇨ 148.

Lampeggia

Nei veicoli con cambio manuale automatizzato, lampeggia per alcuni secondi al disinserimento dell'accensione se il freno di stazionamento non viene azionato.

Nei veicoli con cambio manuale automatizzato, lampeggia all'apertura della portiera del conducente se non è innestata alcuna marcia e il freno di stazionamento non è azionato.

Sistema di antibloccaggio (ABS)

Il simbolo  si accende in rosso.

Si accende per alcuni secondi dopo l'inserimento dell'accensione.

Quando la spia si spegne, il sistema è pronto per il funzionamento.

Se la spia non si spegne dopo alcuni secondi o se si accende durante la marcia, è presente un guasto dell'ABS. L'impianto frenante rimane operativo, ma senza la regolazione ABS.

Sistema di antibloccaggio ⇨ 148.

Modalità Sport

Il simbolo  si accende in giallo.

Il simbolo si accende quando è attiva la modalità Sport ⇨ 141, ⇨ 150.

Modalità Winter (Inverno)

Il simbolo ❄️ si accende in giallo.

Il simbolo si accende quando è attiva la modalità Winter ⇨ 141, ⇨ 146.

Sensori di parcheggio ad ultrasuoni

Il simbolo P🔊 si accende o lampeggia in giallo.

Accesso

Guasto del sistema. Rivolgersi ad un'officina per eliminare la causa del guasto.

Lampeggia

Guasto causato da sensori sporchi oppure coperti da neve o ghiaccio. oppure

Interferenza da parte di altre sorgenti di ultrasuoni esterne. Una volta eliminata la fonte dell'interferenza, il sistema torna a funzionare normalmente.

Sensori di parcheggio ad ultrasuoni ⇨ 153.

Programma elettronico di stabilità

Il simbolo 🌀 lampeggia o si accende in giallo.

Si accende per alcuni secondi all'inserimento dell'accensione.

Lampeggia durante la marcia

Il sistema funziona regolarmente. La potenza sviluppata dal motore potrebbe risultare ridotta e il veicolo potrebbe venire leggermente frenato in modo automatico ⇨ 149.

Accesso durante la marcia

Il sistema è disattivato oppure è presente un guasto. È possibile continuare il viaggio, tuttavia, a seconda delle condizioni del manto stradale, la stabilità di guida potrebbe risultare compromessa.

Rivolgersi ad un'officina per eliminare la causa del guasto.

ESP®Plus ⇨ 149.

Temperatura del liquido di raffreddamento del motore

Il simbolo 🌡️ si accende in rosso.

Accesso con il motore in funzione

Arrestare il veicolo e spegnere il motore.

Attenzione
La temperatura del liquido di raffreddamento è troppo alta.

Controllare immediatamente il livello del liquido di raffreddamento ⇨ 166.

Se il livello del liquido è sufficiente, rivolgersi ad un'officina.

Preriscaldamento e filtro antiparticolato

Il simbolo 🌡️ si accende o lampeggia in giallo.

Acceso

Preriscaldamento attivato. Si attiva solamente quando la temperatura esterna è bassa.

Lampeggia

La spia  lampeggia se il filtro antiparticolato richiede di essere pulito ma le situazioni precedenti del traffico non hanno consentito il completamento della pulizia automatica. Proseguire il viaggio mantenendo, se possibile, il regime del motore al di sopra dei 2000 giri/min.

La spia  si spegne al completamento della funzione autopulente.

Filtro antiparticolato ⇨ 137.

Sistema di rilevamento perdita pressione pneumatici (Deflation Detection System) e di monitoraggio della pressione dei pneumatici

Il simbolo  si accende o lampeggia in rosso o in giallo.

Spia accesa rossa

Perdita di pressione dei pneumatici. Arrestare immediatamente il veicolo e controllare la pressione dei pneumatici. La massima velocità a cui si può procedere con i pneumatici Run Flat è di 80 km/h ⇨ 185.

Spia accesa gialla

Guasto del sistema oppure è montato un pneumatico privo di sensore di pressione (come ad esempio la ruota di scorta). Rivolgersi ad un'officina.

Lampeggia

Lampeggia tre volte ad indicare l'inizializzazione del sistema.

Sistema di rilevamento perdita pressione pneumatici (Deflation Detection System) ⇨ 188, sistema di monitoraggio della pressione dei pneumatici ⇨ 187.

Sistema di guida interattiva (IDS), taratura continua degli ammortizzatori (CDC), modalità Sport

Il simbolo IDS+ si accende in giallo.

Si accende per circa 10 secondi all'apertura della portiera del conducente. Se si accende durante la marcia, indica un guasto del sistema. Per motivi di sicurezza il sistema passa a un assetto più rigido. Rivolgersi ad un'officina per eliminare la causa del guasto.

IDS^{Plus} ⇨ 150, Taratura continua degli ammortizzatori ⇨ 151, Modalità Sport ⇨ 150.

Pressione dell'olio motore

Il simbolo  si accende in rosso.

Si accende all'inserimento dell'accensione e si spegne poco dopo l'avvio del motore.

Acceso con il motore in funzione

Attenzione

La lubrificazione del motore potrebbe interrompersi, provocando danni al motore e/o il bloccaggio delle ruote motrici.

1. Premere il pedale della frizione.
2. Mettere in folle, portando la leva del cambio in posizione **N**.
3. Togliersi dalla strada senza ostacolare il traffico.
4. Disinserire l'accensione.

⚠ Avvertenza

A motore spento è necessaria una forza considerevolmente maggiore per frenare e sterzare.

Non estrarre la chiave di accensione fino all'arresto completo del veicolo, altrimenti il bloccasterzo potrebbe inserirsi all'improvviso.

Controllare il livello dell'olio prima di rivolgersi a un'officina ⇨ 165.

Basso livello dell'olio motore

Il simbolo  si accende in giallo.

Il livello dell'olio motore viene controllato automaticamente.

Acceso con il motore in funzione

Basso livello dell'olio motore. Controllare il livello dell'olio motore e rabboccare se necessario ⇨ 165.

Riserva carburante

Il simbolo  si accende o lampeggia in giallo.

Acceso

Il livello del carburante nel serbatoio è troppo basso.

Lampeggia

Carburante consumato. Effettuare immediatamente il rifornimento. Non svuotare mai completamente il serbatoio.

Convertitore catalitico ⇨ 138.

Spurgo del sistema di alimentazione del carburante ⇨ 168.

Durante il funzionamento a metano, il sistema passa automaticamente al funzionamento a benzina ⇨ 88.

Sistema Open&Start

Il simbolo  si accende o lampeggia in giallo.

Lampeggia

La chiave elettronica non si trova più entro il raggio d'azione dell'abitacolo. Non è possibile avviare il motore. Tenere premuto più a lungo il pulsante **Start/Stop** per disinserire l'accensione,

oppure

Guasto della chiave elettronica.

È possibile solo il funzionamento di emergenza.

Acceso

Guasto del sistema. Provare a usare la chiave di riserva, il telecomando o l'intervento di emergenza. Tenere

premuto più a lungo il pulsante **Start/Stop** per disinserire l'accensione, Rivolgersi ad un'officina.

oppure

È ancora inserito il bloccasterzo. Ruotare leggermente il volante e premere il pulsante **Start/Stop**.

Sistema Open&Start ⇨ 29.

Azionamento del freno a pedale

Il simbolo  si accende in giallo.

I motori con cambio manuale automatizzato possono essere avviati solo con il freno a pedale azionato. Se il freno a pedale non è azionato, la spia si accende ⇨ 144.

Luci esterne

Il simbolo  si accende in verde.

Si accende quando le luci esterne sono accese ⇨ 113.

Abbaglianti

Il simbolo  si accende in blu.

Si accende quando i fari abbaglianti sono accesi o vengono usati come avvisatore ottico ⇨ 114.

Fari autoadattativi

Il simbolo  si accende o lampeggia in giallo.

Accesso

Guasto del sistema.

In caso di guasto del dispositivo di orientamento dei fari per l'illuminazione in curva, si disattiva il relativo anabbagliante e si attiva il fendinebbia.

Rivolgersi ad un'officina.

Lampeggia

Il sistema è passato agli anabbaglianti simmetrici.

La spia  lampeggia per circa 4 secondi all'inserimento dell'accensione per segnalare che il sistema è stato commutato ⇨ 114.

Fari autoadattativi (AFL) ⇨ 115.

Fendinebbia

Il simbolo  si accende in verde.

Si accende quando i fendinebbia anteriori sono accesi ⇨ 116.

Retronebbia

Il simbolo  si accende in giallo.

Si accende quando il retronebbia è acceso ⇨ 117.

Controllo automatico della velocità di crociera

Il simbolo  si accende in verde.

Si accende quando il sistema è attivo ⇨ 152.

Portiera aperta

Il simbolo  si accende in rosso.

Si accende quando è aperta una portiera o il portellone posteriore.

Visualizzatori informativi

Visualizzatore a triplice funzione

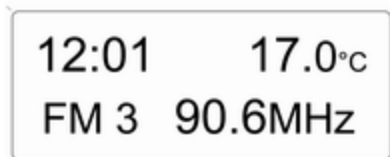

20004

Visualizza l'ora, la temperatura e la data o informazioni relative al sistema Infotainment, quando questo è acceso.

Ad accensione disinserita, è possibile visualizzare l'ora, la data e la temperatura esterna premendo brevemente uno dei due pulsanti sotto il display.

Visualizzatore Info

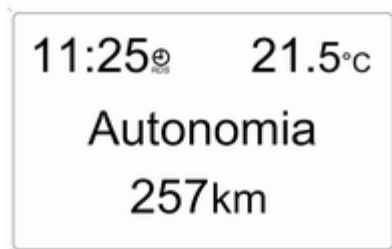

20005

Visualizza l'ora, la data e la temperatura esterna oppure informazioni relative al sistema Infotainment.

Selezione delle funzioni

Il display informativo di bordo consente l'accesso alle funzioni e impostazioni del sistema Infotainment.

A tale scopo si utilizzano i menu e i pulsanti del sistema Infotainment.

Se non viene eseguita alcuna operazione per 5 secondi, si esce automaticamente dai menu.

Selezione tramite i pulsanti del sistema Infotainment

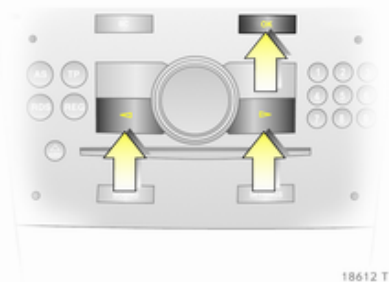

18612 T

Nel menu **Impostazioni**, usare il pulsante OK per richiamare la funzione desiderata. Usare i pulsanti a freccia per modificare le impostazioni.

Nel menu **BC**, usare il pulsante OK per richiamare la funzione desiderata. Usare il pulsante OK per azionare il cronometro o per riavviare la misurazione e il calcolo.

Selezione con la rotella di regolazione sinistra del volante



Premere la rotella di regolazione per aprire il menu **BC**. Nel menu **BC** premere il pulsante per azionare il cronometro o per riavviare la misurazione e il calcolo.

Girare la rotella di regolazione per richiamare la funzione desiderata.

Impostazioni del sistema

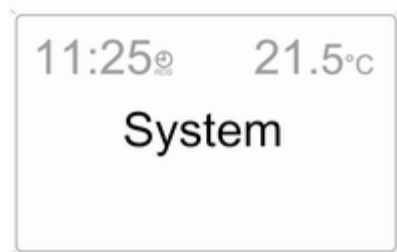

Premere il pulsante **Settings** del sistema Infotainment. Si apre la voce di menu **Audio**.

Richiamare **System** con il pulsante freccia a sinistra ed effettuare la selezione con il pulsante OK.

Sincronizzazione automatica dell'ora

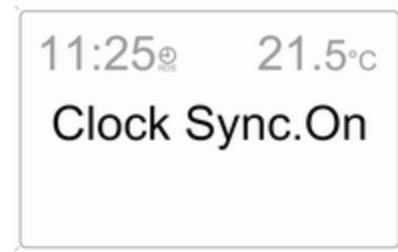

Il segnale RDS di gran parte dei trasmettitori VHF regola automaticamente l'ora. Questa è indicata da  nel display.

Alcuni trasmettitori potrebbero inviare un segnale orario errato. In tal caso si consiglia di disattivare la sincronizzazione automatica dell'ora.

Disattivare (**Clock Sync.Off**) o attivare (**Clock Sync.On**) la sincronizzazione automatica dell'ora con i pulsanti a freccia.

Impostazione di data e ora

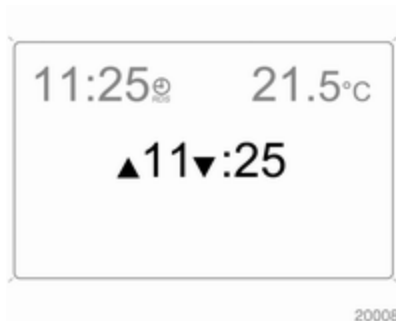

Il valore selezionato per la modifica è indicato da frecce. Usare i pulsanti a freccia per effettuare le impostazioni desiderate.

Logica di accensione

Consultare il manuale del sistema Infotainment.

Scelta della lingua

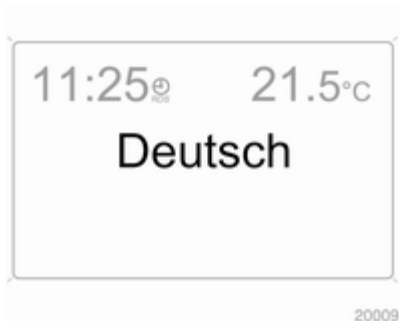

Per alcune funzioni è possibile selezionare la lingua del display.
Selezionare la lingua desiderata con i pulsanti a freccia.

Impostazione delle unità di misura

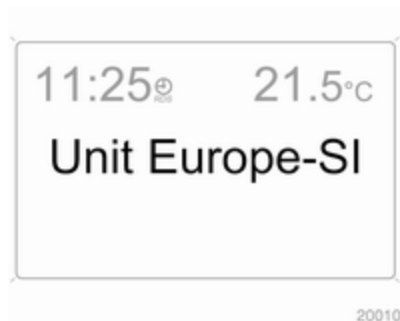

Selezionare l'unità di misura desiderata con i pulsanti a freccia.

Visualizzatore Grafico Info, Visualizzatore a colori Info



20025

Visualizza l'ora, la data e la temperatura esterna, oppure informazioni relative al sistema Infotainment (quando è acceso) e al sistema di climatizzazione elettronico.

Il Color-Info-Display mostra le informazioni a colori.

Il tipo di informazioni visualizzate e le modalità di visualizzazione dipendono dall'equipaggiamento del veicolo e dalle impostazioni effettuate.

Selezione delle funzioni

Il display consente l'accesso alle funzioni e impostazioni del sistema Infotainment e del sistema di climatizzazione elettronico.

Le selezioni vengono effettuate tramite i menu e i pulsanti, il comando multifunzione del sistema Infotainment o la rotella di regolazione sinistra del volante.

Selezione con i pulsanti del sistema Infotainment

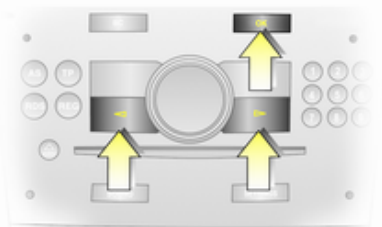

18612 T

Selezionare le voci di menu tramite i menu e i pulsanti del sistema Infotainment. Il pulsante OK consente di selezionare la voce evidenziata o di confermare un comando.

Per uscire da un menu, premere il pulsante freccia a destra o sinistra finché non appare **Invio** o **Main**, quindi selezionare.

Selezione con il comando multifunzione



17013 T

Ruotare il comando multifunzione per evidenziare le voci di menu o i comandi e per selezionare le funzioni.

Premere il comando multifunzione per selezionare la voce evidenziata o per confermare un comando.

Per uscire da un menu, ruotare il comando multifunzione finché non appare **Invio** o **Main**, quindi selezionare.

Selezione con la rotella di regolazione sinistra del volante



17014 T

Ruotare per selezionare una voce di menu.

Premere la rotella di regolazione per selezionare la voce evidenziata o per confermare un comando.

Funzioni



Vi è una pagina principale (Main) per ciascuna funzione, selezionabile nel bordo superiore del display (non con il sistema Infotainment CD 30 o il Mobile Phone Portal):

- audio,
- navigazione,
- telefono,
- computer di bordo.

Impostazioni del sistema

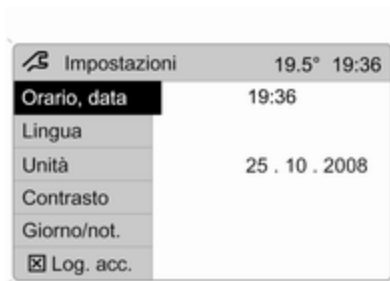

20013

Premere il pulsante **Main** del sistema Infotainment.

Premere il pulsante **Settings** del sistema Infotainment. Con il sistema Infotainment CD 30, non è possibile selezionare alcun menu.

Impostazione di data e ora

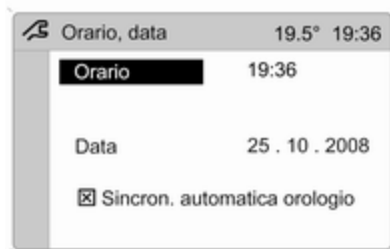

20014

Selezionare la voce di menu **Orario, data**, dal menu **Impostazioni**.

Selezionare le voci di menu desiderate ed effettuare le impostazioni.

Sincronizzazione automatica dell'ora

Il segnale RDS di gran parte dei trasmettitori VHF regola automaticamente l'ora.

Alcuni trasmettitori potrebbero inviare un segnale orario errato. In tal caso si consiglia di disattivare la sincronizzazione automatica dell'ora.

Nei sistemi Infotainment con funzionalità di navigazione, l'ora e la data vengono sincronizzate al ricevimento di un segnale satellitare GPS.

La funzione si attiva selezionando la casella davanti a **Sincron. automatica orologio** nel menu **Orario, data**.

Sceita della lingua

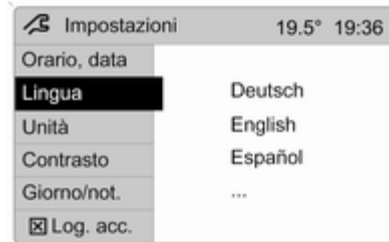

20015

Per alcune funzioni è possibile selezionare la lingua del display.

Selezionare la voce di menu **Lingua**, dal menu **Impostazioni**.

Selezionare la lingua desiderata.



20016

La voce di menu selezionata è indicata dal simbolo ▶.

Nei sistemi con annunci vocali, quando viene cambiata la lingua del display, il sistema chiede se si desidera cambiare anche la lingua degli annunci vocali. Consultare il manuale del sistema Infotainment.

Impostazione delle unità di misura



20017

Selezionare la voce di menu **Unità**, dal menu **Impostazioni**.

Selezionare l'unità desiderata.

Le voci di menu selezionate sono indicate dal simbolo ●.

Visualizzatore Grafico Info (Graphic-Info-Display)

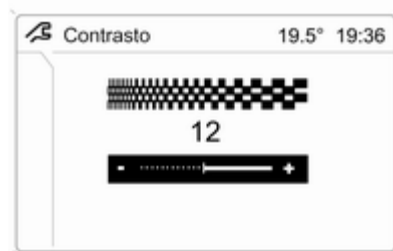

20018

Selezionare la voce di menu **Contrasto**, dal menu **Impostazioni**.

Confermare l'impostazione richiesta.

Impostazione della modalità del display

La luminosità del display dipende dal livello di illuminazione della vettura. Ulteriori impostazioni possono essere effettuate come segue:

Selezionare la voce di menu **Giorno/not.**, dal menu **Impostazioni**.

Automatico: i colori vengono adattati alle luci esterne.

Sempre design diurno testo nero o colorato su sfondo chiaro.

Sempre design notturno testo bianco o colorato su sfondo scuro.

La voce di menu selezionata è indicata dal simbolo ●.

Logica di accensione

Consultare il manuale del sistema Infotainment.

Messaggi del veicolo

I messaggi vengono visualizzati dal display del quadro strumenti o emessi come avvisi e segnali acustici. I messaggi del Check Control vengono mostrati sull'Info-Display. Alcuni appaiono in forma abbreviata. Confermare i messaggi di segnalazione con la manopola multifunzione ⇨ 98, ⇨ 101.

Segnali acustici

All'avvio del motore o durante la guida

- Se la chiave elettronica non è presente o non viene riconosciuta.
- Se la cintura di sicurezza non è allacciata.
- Se alla partenza del veicolo vi è una portiera o il portellone posteriore aperto.
- Se viene superata una certa velocità con il freno di stazionamento azionato.

- Se viene superata la velocità programmata in fabbrica.
- Se il veicolo ha il cambio manuale automatizzato e la portiera del conducente viene aperta quando il motore è in funzione, una marcia è innestata e il pedale del freno non è premuto.

Quando il veicolo è parcheggiato, all'apertura della portiera del conducente

- Quando la chiave è nell'interruttore di accensione.
- Se le luci esterne sono accese.
- Con il sistema Open&Start e il cambio automatico, se la leva del cambio non è in posizione **P**.
- Con il cambio manuale automatizzato, se allo spegnimento del motore non viene azionato il freno di stazionamento e non è innestata alcuna marcia.

Batteria scarica

La batteria del telecomando o della chiave elettronica è scarica. Nei veicoli senza Check control, nel display del quadro strumenti viene visualizzato il messaggio **InSP3**. Sostituire la batteria ⇨ 28, ⇨ 29.

Interruttore della luce freni

La luce dei freni non si accende durante le frenate. Rivolgersi immediatamente ad un'officina per eliminare il guasto.

Livello del liquido di raffreddamento del motore



20019

Basso livello del liquido nel sistema di raffreddamento del motore. Controllare immediatamente il liquido di raffreddamento ↗ 166.

Scarico del filtro diesel

Se nel filtro diesel è presente acqua, nel quadro strumenti viene visualizzato il messaggio **InSP4**. Rivolgersi ad un'officina.

Illuminazione

Vengono monitorate le più importanti lampadine dell'illuminazione esterna, compresi i relativi cavi e fusibili. In modalità rimorchio vengono monitorate anche le luci del rimorchio. I rimorchi con luci LED devono avere un adattatore che consenta il monitoraggio delle luci come con le lampadine tradizionali.



20020

Il guasto delle Luci viene indicato nel display informativo oppure nel display del quadro strumenti viene visualizzato il messaggio **InSP2**.

Impianto di allarme antifurto

Guasto dell'impianto di allarme antifurto. Rivolgersi ad un'officina per eliminare la causa del guasto.

Pressione dei pneumatici



20021

Nei veicoli con sistema di monitoraggio della pressione dei pneumatici, se viene rilevata una bassa pressione nei pneumatici, il display indica il pneumatico da controllare.

Ridurre la velocità e controllare la pressione dei pneumatici alla prima occasione. Sistema di monitoraggio della pressione dei pneumatici ↗ 187. Controllo della pressione dei pneumatici ↗ 186, ↗ 222.



20022

Se viene rilevata una perdita di pressione importante, appare un messaggio che indica il pneumatico in questione.

Togliersi dalla strada appena possibile senza mettere in pericolo gli altri veicoli. Arrestare il veicolo e controllare i pneumatici. Montare la ruota di scorta ↗ 194. Se si utilizzano pneumatici Run Flat, la massima velocità

consentita è di 80 km/h. Informazioni ↗ 185. Sistema di monitoraggio della pressione dei pneumatici ↗ 187.

Livello del liquido di lavaggio

Basso livello del liquido di lavaggio. Rabboccare il liquido di lavaggio ↗ 167.

Computer di bordo

Computer di bordo nel Visualizzatore Info

Per accedere ai dati premere il pulsante **BC** del sistema Infotainment oppure la rotella di regolazione sinistra del volante.

Il display visualizza alcune informazioni in forma abbreviata.

Una volta selezionata una funzione audio, viene anche visualizzata la riga inferiore della funzione del computer di bordo.

Consumo istantaneo

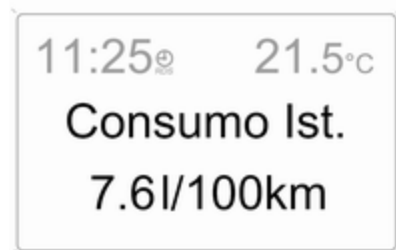

20023

Visualizza il consumo istantaneo di carburante. A bassa velocità visualizza il consumo orario di carburante.

Consumo medio

Visualizza il consumo medio di carburante. La misurazione può essere azzerata in qualsiasi momento.

Consumo totale

Visualizza la quantità di carburante consumata. La misurazione può essere azzerata in qualsiasi momento.

Velocità media

Visualizza la velocità media. La misurazione può essere azzerata in qualsiasi momento.

Le soste effettuate con disinserimento dell'accensione nel corso di un viaggio non vengono incluse nei calcoli.

Distanza

Visualizza la distanza percorsa. La misurazione può essere azzerata in qualsiasi momento.

Autonomia

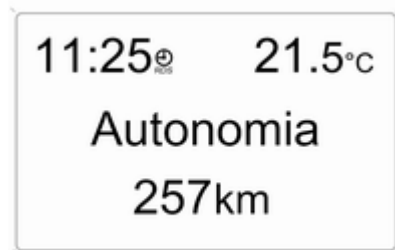

20005

L'autonomia viene calcolata in base al livello corrente di carburante nel serbatoio e al consumo corrente. Il display visualizza valori medi.

Dopo un certo tempo dal rifornimento, l'autonomia viene aggiornata automaticamente.

Quando il livello di carburante nel serbatoio è basso, il display visualizza il messaggio **Autonomia**.

Quando il serbatoio del carburante è quasi vuoto, il display visualizza il messaggio **Rifornimento!**.

Cronometro



20024

Selezionare la funzione. Premere il pulsante **OK** o la rotella di regolazione sinistra del volante per avviare o arrestare il cronometro.

Riavvio del computer di bordo

È possibile riavviare le seguenti misurazioni o calcoli del computer di bordo:

- consumo medio,
- consumo totale,
- velocità media,
- distanza,
- cronometro.

Selezionare l'informazione del computer di bordo desiderata ↻ 98. Per riavviare, premere il pulsante **OK** o la rotella di regolazione sinistra del volante per circa 2 secondi.

Computer di bordo del Visualizzatore Grafico Info e del Visualizzatore a Colori Info

La pagina principale del computer di bordo fornisce informazioni sull'autonomia, sul consumo corrente di carburante e sul consumo medio di **BC 1**.

Per visualizzare altri dati del computer di bordo, premere il pulsante **BC** del sistema Infotainment, selezionare il menu del computer di bordo dal display oppure premere la rotella di regolazione sinistra del volante.

Selezionare **BC 1** o **BC 2** dal menu del computer di bordo.

Autonomia



20025

L'autonomia viene calcolata in base al livello corrente di carburante nel serbatoio e al consumo corrente. Il display visualizza valori medi.

Dopo un certo tempo dal rifornimento, l'autonomia viene aggiornata automaticamente.

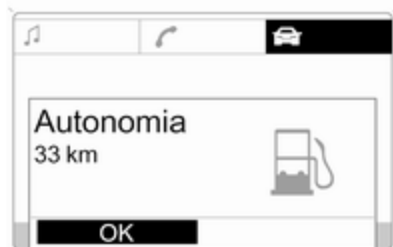

20026

Quando il livello di carburante nel serbatoio è basso, il display visualizza il messaggio **Autonomia**.

Quando il serbatoio del carburante è quasi vuoto, il display visualizza il messaggio **Fare rifornimento!**

Il sistema di navigazione aiuta il conducente a individuare la stazione di servizio più vicina. Vedere il manuale Infotainment per ulteriori informazioni.

Consumo istantaneo

Visualizza il consumo istantaneo di carburante. A bassa velocità visualizza il consumo orario di carburante.



20027

Distanza

Visualizza la distanza percorsa. La misurazione può essere azzerata in qualsiasi momento.

Velocità media

Visualizza la velocità media. La misurazione può essere azzerata in qualsiasi momento.

Le soste effettuate con disinserimento dell'accensione nel corso di un viaggio non vengono incluse nei calcoli.

Consumo totale

Visualizza la quantità di carburante consumata. La misurazione può essere azzerata in qualsiasi momento.

Consumo medio

Visualizza il consumo medio di carburante. La misurazione può essere azzerata in qualsiasi momento.

Riavvio del computer di bordo

È possibile riavviare le seguenti misurazioni o calcoli del computer di bordo:

- distanza,
- velocità media,
- consumo totale,
- consumo medio.

Selezionare **BC 1** o **BC 2** dal menu **Computer di bordo**.



20028

Le informazioni dei due computer di bordo possono essere azzerate separatamente, consentendo di confrontare i dati di periodi di tempo diversi.

Selezionare l'informazione del computer di bordo desiderata e confermare.



20029

Per azzerare tutte le informazioni di un computer di bordo, selezionare la voce di menu **Tutti i valori**.

Cronometro



Selezionare la voce di menu **Timer**, dal menu **Computer di bordo**.

Per avviare, selezionare la voce di menu **Start**. Per arrestare, selezionare la voce di menu **Stop**.

Per azzerare, selezionare la voce di menu **Reset**.

Nel menu **Opzioni** è possibile selezionare l'informazione del cronometro desiderata:

Durata tragitto senza fermate

Viene registrato il tempo di guida del veicolo. Il tempo di sosta non viene incluso.

Durata tragitto con fermate

Viene registrato il tempo di guida del veicolo. Il tempo di sosta con l'accensione disinserita viene incluso.

Durata tragitto

Misurazione del tempo dall'attivazione manuale con **Start** alla disattivazione manuale con **Reset**.

Pressione dei pneumatici

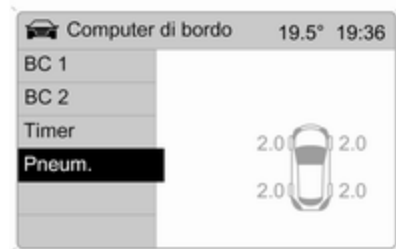

20031

Selezionare il menu **Pneum.** dal menu **Computer di bordo**.

Viene visualizzata la pressione corrente di ciascun pneumatico.

Maggiori informazioni ⇨ 187.

Illuminazione

Luci esterne	113
Luci interne	118
Caratteristiche dell'illuminazione	119

Luci esterne

Interruttore dei fari



Ruotare l'interruttore dei fari:

- O** = Off
- ☞☞** = Luci di posizione
- ☞D** = Fari

Spia **☞☞** ⇨ 97.

Disinserendo l'accensione con i fari accesi, rimangono accese solo le luci di posizione.

Controllo automatico dei fari

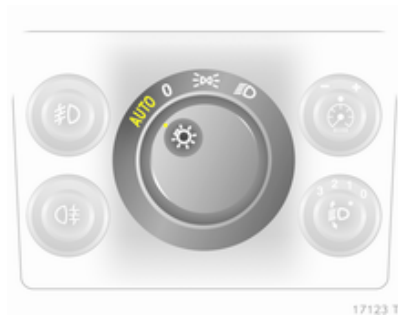

Interruttore dei fari posizionato su **AUTO**: Quando il motore è in funzione, i fari sono accesi quando le condizioni esterne di luminosità sono scarse.

Per ragioni di sicurezza, l'interruttore dei fari deve rimanere sempre nella posizione **AUTO**.

Portare l'interruttore luminoso su **☞D** se la visibilità è scarsa a causa della nebbia o della foschia.

Abbaglianti

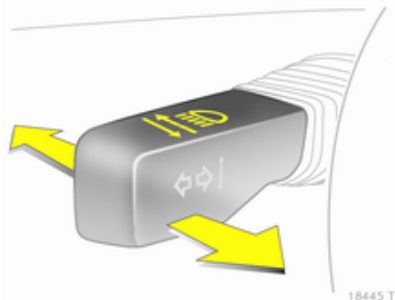

Per passare dagli anabbaglianti agli abbaglianti, spingere la leva.

Per passare agli anabbaglianti, premere nuovamente la leva o tirarla.

Avvisatore ottico

Per usare gli abbaglianti come avvisatore ottico, tirare la leva.

Regolazione profondità luci

Regolazione manuale della profondità delle luci



Per adattare la profondità delle luci al carico del veicolo ed evitare l'abbagliamento: premere la manopola per sbloccarla, quindi ruotarla nella posizione desiderata.

Veicoli senza sistema di livellamento automatico

- 0 = Sedili anteriori occupati
- 1 = Tutti i sedili occupati

- 2 = Tutti i sedili occupati e vano bagagli carico
- 3 = Sedile del conducente occupato e vano bagagli carico

Veicoli con sistema di livellamento automatico

- 0 = Sedili anteriori occupati
- 1 = Tutti i sedili occupati
- 1 = Tutti i sedili occupati e vano bagagli carico
- 2 = Sedile del conducente occupato e vano bagagli carico

Regolazione profondità luci automatica

La profondità delle luci viene regolata automaticamente in base al carico del veicolo.

Uso dei fari all'estero

Il fascio di luce asimmetrico dei fari aumenta la visibilità illuminando un tratto di strada più ampio sul lato passeggero.

Se il veicolo viene utilizzato in Paesi con guida sul lato opposto, regolare i fari per evitare l'abbagliamento.

Veicoli con fari alogeni

Per la regolazione dei fari rivolgersi ad un'officina.

Veicoli con fari autoadattativi

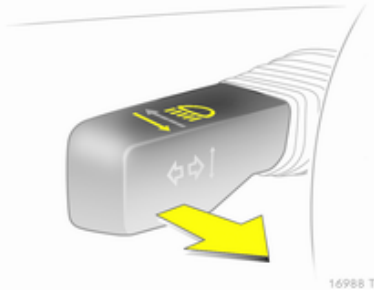

Per regolare la direzione del fascio di luce dei fari:

1. Tirare la leva e trattenerla.
2. Inserire l'accensione.
3. Dopo circa 3 secondi viene emesso un segnale acustico.

Spia ⇨ 97.

Luci diurne

Con l'accensione inserita e l'interruttore dei fari in posizione **O** o **AUTO**, si accendono le luci di posizione. Quando il motore è in funzione, si accendono i fari.

Nei veicoli senza il controllo automatico delle luci, per accendere l'illuminazione del quadro strumenti quando è buio, è necessario attivare D.

Le luci diurne si spengono al disinserimento dell'accensione.

Fari autoadattativi

I fari autoadattativi bi-xeno migliorano l'illuminazione in curva e aumentano la profondità delle luci.

Illuminazione in curva

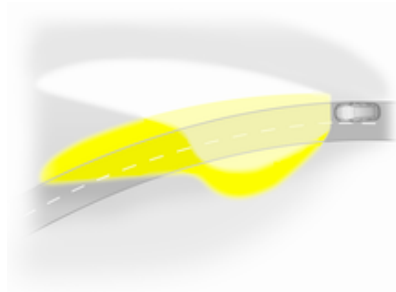

I fasci di luce vengono ruotati automaticamente in funzione della posizione del volante e della velocità del veicolo.

Illuminazione in autostrada

Procedendo in modo rettilineo e a velocità più elevate, i fasci di luce vengono leggermente sollevati, aumentando così la profondità delle luci.

Spia ⇨ 97.

Segnalatori di emergenza



Inserimento con il pulsante .

I segnalatori di emergenza si inseriscono automaticamente in caso di attivazione degli airbag.

Indicatori di direzione

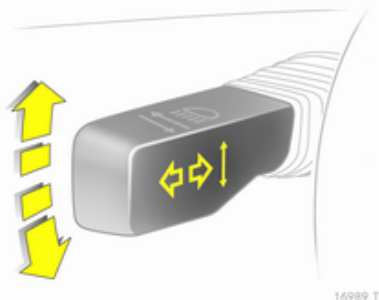

Leva verso l'alto = Indicatore destro
Leva verso il basso = Indicatore sinistro

La leva torna sempre alla posizione iniziale.

Spingendo la leva oltre il punto di resistenza, l'indicatore rimane acceso. Quando il volante torna indietro, l'indicatore viene disattivato automaticamente.

Per emettere solo tre lampeggi, ad esempio per segnalare un cambio di corsia, spingere la leva fino al punto di resistenza e rilasciarla.

Per prolungare la durata del lampeggio, spingere la leva fino al punto di resistenza e trattenerla.

Per disattivare manualmente l'indicatore, muovere leggermente la leva.

Fendinebbia

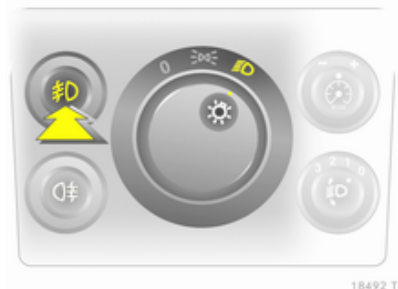

È possibile accendere i fendinebbia solo se l'accensione è inserita e i fari o le luci di posizione sono accesi.

Inserimento con il pulsante .

Retronebbia

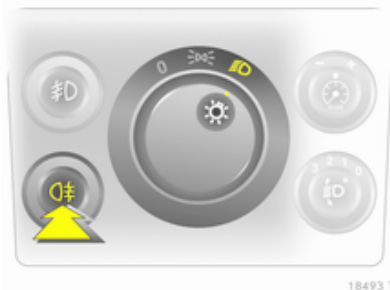

È possibile accendere il retronebbia solo se l'accensione è inserita e i fari o le luci di posizione (insieme ai fendinebbia) sono accesi.

Inserimento con il pulsante .

Il retronebbia viene disattivato durante le operazioni di rimorchio.

Luci di parcheggio

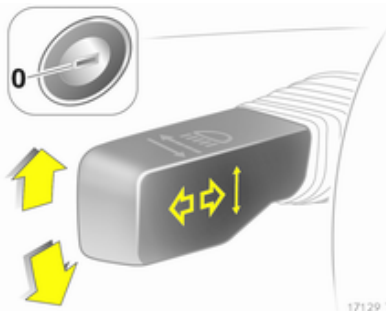

Quando si parcheggia, è possibile accendere la luce di parcheggio su un solo lato del veicolo:

1. Portare l'interruttore dei fari su **0** o **AUTO**.
2. Accensione disinserita.
3. Portare la leva degli indicatori di direzione del tutto verso l'alto (luce di parcheggio di destra) o verso il basso (luce di parcheggio di sinistra).

L'azione è confermata da un segnale acustico e dalla spia dell'indicatore di direzione.

Per spegnere, inserire l'accensione o spostare la leva degli indicatori di direzione nel senso opposto.

Luci di retromarcia

Le luci di retromarcia si accendono quando, con l'accensione inserita, si innesta la retromarcia.

Coprifari appannati

Il lato interno dei coprifari si può appannare rapidamente in condizioni di clima umido e freddo, forte pioggia o dopo il lavaggio. L'appannamento sparisce rapidamente da solo, ma può essere agevolato accendendo i fari.

Luci interne

Controllo dell'illuminazione del quadro strumenti



17130 T

La luminosità può essere regolata quando sono accese le luci esterne: premere la manopola ☀ per sbloccarla, quindi ruotarla e trattenerla finché non si ottiene il livello di luminosità desiderato.

Luci interne

Entrando e uscendo dal veicolo, le luci di cortesia anteriori e centrali si accendono automaticamente e si spengono dopo un certo tempo.

Luca di cortesia anteriore

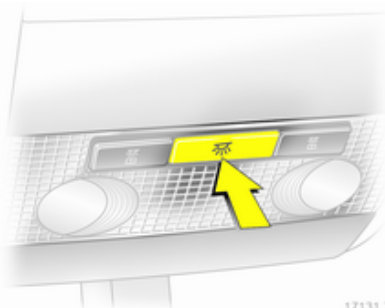

17131 T

Inserimento con il pulsante ☀.

Luci di cortesia centrali e posteriori

Sono disponibili in due versioni.

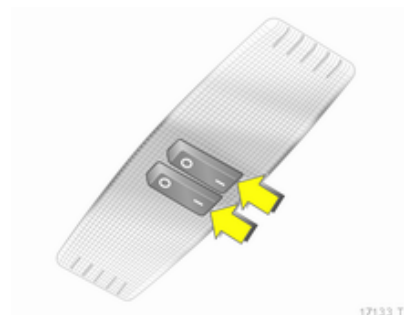

17133 T

Inserimento con l'interruttore (I = accese, 0 = spente, centro = automatiche).

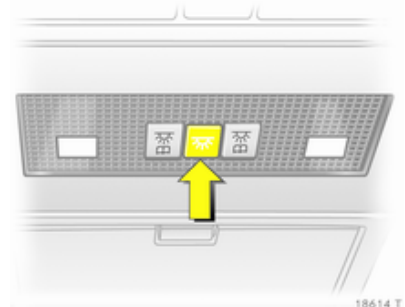

18614 T

Disattivabili con il pulsante ☀.

Luci di lettura

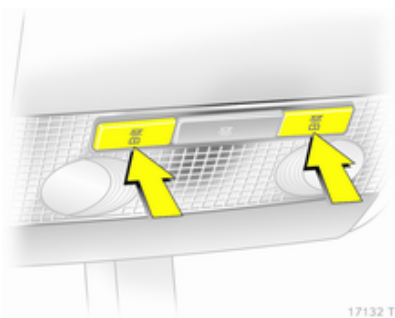

Controllabili con i pulsanti o l'interruttore (I = accese, 0 = spente, centro = automatiche).

Luci delle alette parasole

Si accendono all'apertura dei coprispecchietti.

Caratteristiche dell'illuminazione

Illuminazione della consolle centrale

Faretto alloggiato nel corpo dello specchietto retrovisore interno. Illuminazione della consolle centrale a regolazione automatica in funzione della luce esterna.

Illuminazione all'entrata

Dopo aver sbloccato il veicolo, l'illuminazione del quadro strumenti e le luci della targa si accendono per alcuni secondi.

Partenza ⇨ 16.

Luci in uscita

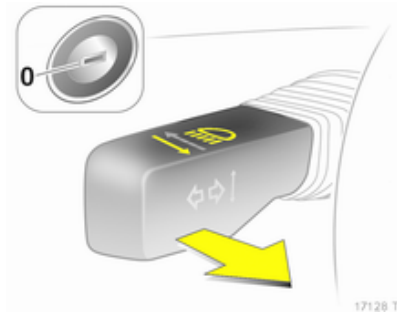

I fari e le luci di retromarcia si accendono per circa 30 secondi dopo l'attivazione del sistema e la chiusura della portiera del conducente.

Attivazione

1. Disinserire l'accensione.
2. Rimuovere la chiave d'accensione.
3. Aprire la portiera del conducente.

4. Tirare la leva degli indicatori di direzione.
5. Chiudere la portiera del conducente.

Se la portiera del conducente non viene chiusa, le luci si spengono dopo circa due minuti.

Le luci si spengono immediatamente se si tira la leva degli indicatori di direzione mentre la portiera del conducente è aperta.

Dispositivo salvacarica della batteria

Per evitare che la batteria si scarichi, tutte le luci interne si spengono automaticamente dopo circa 10 minuti dal disinserimento dell'accensione.

Sistema Infotainment

Introduzione	121
Radio	121
Lettori audio	122
Infotainment sedili posteriori	122
Telefono	123

Introduzione

Funzionamento

Il funzionamento del sistema Infotainment è descritto nel relativo manuale.

Radio

Ricezione radio

La ricezione radio può risultare compromessa da disturbi statici, rumore, distorsioni o perdita della ricezione stessa a causa di:

- variazioni di distanza dal trasmettitore,
- interferenze dovute alle onde radio riflesse e
- oscuramenti.

Lettori audio

Dispositivi ausiliari

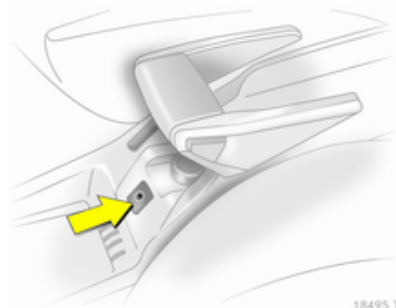

All'ingresso AUX si possono collegare sorgenti audio esterne, quali un lettore di CD portatile, usando uno spinotto jack da 3,5 mm.

Mantenere sempre pulito e asciutto l'ingresso AUX.

Infotainment sedili posteriori

Impianto audio dei sedili posteriori



Il sistema Twin Audio consente di scegliere tra la sorgente audio riprodotta dal sistema Infotainment o una sorgente audio diversa. È tuttavia possibile controllare solo una sorgente audio che non sia correntemente attiva nel sistema Infotainment.

Sono presenti due connessioni per auricolari con controllo del volume indipendente.

Telefono

Telefoni cellulari e apparecchiature radio CB

Istruzioni per l'installazione e indicazioni per l'uso

Per l'installazione e l'uso di un telefono cellulare si devono osservare le istruzioni di installazione specifiche del veicolo e le indicazioni fornite dal produttore del telefono cellulare e del dispositivo vivavoce. In caso contrario si può invalidare l'omologazione del veicolo (direttiva EU 95/54/CE).

Consigli per un funzionamento senza problemi:

- far installare l'antenna esterna a norma per ottenere la massima copertura possibile,
- potenza di trasmissione massima 10 Watt,
- installazione del telefono in un punto adatto, vedere la nota al riguardo ⇨ 60.

Richiedere assistenza per identificare le posizioni di montaggio predeterminate per l'antenna esterna o i supporti di altri dispositivi; informarsi inoltre sulle modalità di utilizzo di dispositivi con una potenza di trasmissione superiore a 10 Watt.

L'uso di un dispositivo vivavoce senza antenna esterna e che utilizza gli standard di telefonia mobile GSM 900/1800/1900 e UMTS è consentito solo se la potenza di trasmissione massima del telefono cellulare non supera i 2 Watt per il GSM 900, o 1 Watt per gli altri tipi.

Per motivi di sicurezza, non utilizzare il telefono mentre si guida. Anche se si usa un kit vivavoce, conversare al telefono può essere fonte di distrazione.

Avvertenza

Le apparecchiature radio e i telefoni cellulari non conformi con gli standard di telefonia mobile sopra elencati si devono utilizzare solamente con un'antenna posta al di fuori del veicolo.

Attenzione

Quando utilizzati all'interno del veicolo senza un'antenna esterna, i telefoni mobili e gli impianti radio possono provocare guasti nell'elettronica del veicolo, a meno che non vengano rispettate le normative sopra descritte.

Climatizzatore

Sistemi di climatizzazione	124
Bocchette di ventilazione	131
Manutenzione	132

Sistemi di climatizzazione

Sistema di riscaldamento e ventilazione





Comandi per:

- Distribuzione dell'aria
- Temperatura
- Velocità della ventola

Lunotto termico   44.

Distribuzione dell'aria

-  = altezza testa e vano piedi
-  = altezza testa

 = parabrezza e finestrini anteriori

 = parabrezza, finestrini anteriori e vano piedi

 = vano piedi

Sono possibili anche regolazioni intermedie.

Temperatura

rosso = caldo

blu = freddo

Il riscaldamento entra in piena efficienza solo quando il motore raggiunge la temperatura di esercizio.



Velocità della ventola

Regolare il flusso dell'aria della ventola selezionando la velocità desiderata.

Sbrinamento

e disappannamento dei cristalli

- Portare il comando di distribuzione dell'aria su .
- Impostare il comando della temperatura al livello più caldo.

- Regolare la velocità della ventola al livello massimo.
- Inserire il lunotto termico .
- Aprire opportunamente le bocchette laterali dell'aria e orientarle verso i finestrini delle portiere.
- Per riscaldare allo stesso tempo anche il vano piedi, portare il comando di distribuzione dell'aria su .

Sistema di climatizzazione



Oltre al sistema di riscaldamento e di ventilazione, il climatizzatore dispone delle seguenti funzioni:

-  = Raffreddamento
-  = Ricircolo dell'aria

Raffreddamento

Controllabile con il pulsante , è operativo solo quando il motore e la ventola sono in funzione.

Il climatizzatore raffredda e deumidifica (asciuga) quando la temperatura esterna è superiore a un dato livello. Ciò può provocare la formazione di condensa, con conseguente caduta di gocce da sotto il veicolo.

Se raffreddamento o deumidificazione non servono, spegnere il sistema di raffreddamento per risparmiare carburante.

Sistema di ricircolo dell'aria

Inserimento con il pulsante .



Avvertenza

In modalità di ricircolo, lo scambio d'aria con l'esterno risulta ridotto. Utilizzando tale modalità senza allo stesso tempo raffreddare l'aria, l'umidità nell'abitacolo aumenta, facendo appannare i finestrini. Inoltre la qualità dell'aria nell'abitacolo si deteriora, e potrebbe provocare sonnolenza agli occupanti.

Distribuzione dell'aria su . Ricircolo dell'aria disattivato.

Raffreddamento massimo





Aprire brevemente i finestrini, in modo da disperdere rapidamente l'aria calda.

- Raffreddamento  acceso.
- Sistema di ricircolo dell'aria  acceso.
- Portare il comando di distribuzione dell'aria su .
- Impostare il comando della temperatura al livello più freddo.

- Regolare la velocità della ventola al livello massimo.
- Aprire tutte le bocchette dell'aria.

Sbrinamento

e disappannamento dei cristalli

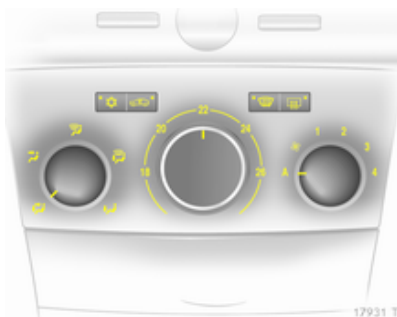

- Raffreddamento  acceso.
- Portare il comando di distribuzione dell'aria su .
- Impostare il comando della temperatura al livello più caldo.
- Regolare la velocità della ventola al livello massimo.
- Inserire il lunotto termico .
- Aprire opportunamente le bocchette laterali dell'aria e orientarle verso i finestrini delle portiere.
- Per riscaldare allo stesso tempo anche il vano piedi, portare il comando di distribuzione dell'aria su .

Sistema di climatizzazione automatico



Comandi per:

- Distribuzione dell'aria
- Temperatura
- Velocità della ventola

-  = Raffreddamento
-  = Ricircolo dell'aria
-  = Sbrinamento e disappannamento

Lunotto termico  ⇨ 44.





Viene automaticamente selezionata la temperatura preimpostata. In modalità automatica, la velocità della ventola regola automaticamente il flusso dell'aria.

Modalità automatica

Impostazioni di base per il massimo comfort:

- Portare il comando della ventola su **A**.
- Portare il comando della distribuzione dell'aria sull'impostazione desiderata.
- Preimpostare la temperatura al livello desiderato.
- Raffreddamento  acceso.
- Aprire tutte le bocchette dell'aria.

Distribuzione dell'aria

-  = altezza testa e vano piedi
-  = altezza testa
-  = parabrezza e finestrini anteriori
-  = parabrezza, finestrini anteriori e vano piedi
-  = vano piedi

Sono possibili anche regolazioni intermedie.

Preselezione della temperatura

Portare il comando della temperatura alla posizione desiderata. Sono possibili anche regolazioni intermedie.

Per garantire il massimo comfort nell'abitacolo, regolare la temperatura con incrementi ridotti.

Nelle posizioni estreme non vi è alcuna regolazione della temperatura. Il climatizzatore funziona al massimo del raffreddamento o al massimo del riscaldamento.

Il riscaldamento entra in piena efficienza solo quando il motore raggiunge la temperatura di esercizio.

Velocità della ventola

In modalità automatica **A**, la velocità della ventola regola automaticamente il flusso dell'aria. Se necessario, è possibile regolare il flusso d'aria manualmente.

Raffreddamento

Controllabile con il pulsante , è operativo solo quando il motore e la ventola sono in funzione.

Il climatizzatore raffredda e deumidifica (asciuga) quando la temperatura esterna è superiore a un dato livello. Ciò può provocare la formazione di condensa, con conseguente caduta di gocce da sotto il veicolo.

Se raffreddamento o deumidificazione non servono, spegnere il sistema di raffreddamento per risparmiare carburante.

Sistema di ricircolo dell'aria



La modalità di ricircolo è controllabile con il pulsante .

Avvertenza

In modalità di ricircolo, lo scambio d'aria con l'esterno risulta ridotto. Utilizzando tale modalità senza allo stesso tempo raffreddare l'aria, l'umidità nell'abitacolo aumenta, facendo appannare i finestrini. Inoltre la qualità dell'aria nell'abitacolo si deteriora, e potrebbe provocare sonnolenza agli occupanti.

Raffreddamento massimo



Aprire brevemente i finestrini, in modo da disperdere rapidamente l'aria calda.

- Raffreddamento  acceso.
- Portare il comando di distribuzione dell'aria su .
- Impostare il comando della temperatura al valore desiderato.
- Portare il comando della ventola su **A**.
- Aprire tutte le bocchette dell'aria.

La climatizzazione automatica raffredda l'abitacolo alla temperatura specificata con la massima potenza di raffreddamento.

Regolando la temperatura al valore più basso, il sistema funziona continuamente al massimo del raffreddamento. Quando il climatizzatore è in funzione, il sistema passa automaticamente alla modalità di ricircolo.

Sbrinamento e disappannamento dei cristalli



- Raffreddamento  acceso.
- Premere il pulsante : in posizione **A**, la ventola passa automaticamente alla velocità massima e la distribuzione dell'aria viene diretta verso il parabrezza.
- Impostare il comando della temperatura al livello più caldo.
- Inserire il lunotto termico .

Sistema di climatizzazione elettronico



Comandi per:

- Temperatura
- Distribuzione dell'aria e selezione menu.
- Velocità della ventola

AUTO = Modalità automatica
 = Ricircolo dell'aria
 = Sbrinamento e disappannamento

Lunotto termico  ⇨ 44.

Viene automaticamente selezionata la temperatura preimpostata. In modalità automatica, la velocità della ventola e la distribuzione dell'aria regolano automaticamente il flusso dell'aria.

Il sistema può essere regolato manualmente mediante i comandi di distribuzione dell'aria e del flusso d'aria.

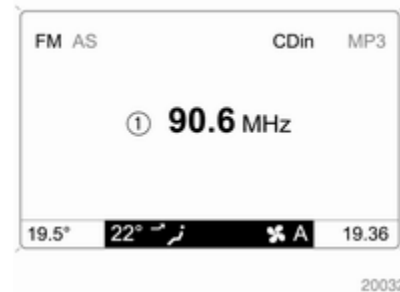

I dati sono visualizzati nell'Info-Display. Le modifiche delle impostazioni vengono visualizzate brevemente nell'Info-Display, sovrapponendosi al menu correntemente visualizzato.

Il sistema di climatizzazione elettronico è pienamente operativo solo quando il motore è in funzione.

Per garantire il corretto funzionamento, non coprire il sensore sul quadro strumenti.

Modalità automatica

Impostazioni di base per il massimo comfort:

- Premere il pulsante **AUTO**.
- Aprire tutte le bocchette dell'aria.
- **Climatizzatore** acceso.
- Impostare la temperatura desiderata.

Preselezione della temperatura

Le temperature possono essere impostate al valore desiderato.

Per garantire il massimo comfort nell'abitacolo, regolare la temperatura con incrementi ridotti.

Selezionando la temperatura minima, il display visualizza **Lo** e il sistema di climatizzazione elettronico funziona al massimo del raffreddamento.

Selezionando la temperatura massima, il display visualizza **Hi** e il sistema di climatizzazione elettronico funziona al massimo del riscaldamento.

Velocità della ventola

Nel display, la velocità selezionata per la ventola è indicata da **✱** e da un numero.

Spegnendo la ventola, si disattiva anche il climatizzatore.

Per tornare alla modalità automatica: Premere il pulsante **AUTO**.

Sbrinamento e disappannamento dei cristalli

Premere il pulsante . Nel display appare .

La temperatura e la distribuzione dell'aria vengono impostate automaticamente e la ventola funziona ad alta velocità.

Per tornare alla modalità automatica: premere il pulsante  o **AUTO**.

Inserire il lunotto termico .

Impostazioni manuali nel menu di climatizzazione

Le impostazioni del sistema di climatizzazione possono essere modificate tramite il comando centrale, i pulsanti e i menu visualizzati nel display.

Per visualizzare il menu, premere il comando centrale. Nel display appare il menu **Clima**.

Ruotare il comando centrale per evidenziare le singole voci di menu e premerlo per selezionarle.

Per uscire da un menu, ruotare il comando centrale finché non appare **Invio** o **Main**, quindi selezionare.

Distribuzione dell'aria

Ruotare il comando centrale. Appare il menu **Distribuz. Aria**, che visualizza le impostazioni di distribuzione dell'aria disponibili:

- | | |
|--------|-------------------------------------|
| Alto | = parabrezza e finestrini anteriori |
| Centro | = occupanti del veicolo |
| Basso | = vano piedi |

Il menu **Distribuz. Aria** può essere richiamato anche dal menu **Clima**.

Per tornare alla distribuzione dell'aria automatica: disattivare la relativa impostazione o premere il pulsante **AUTO**.

Raffreddamento

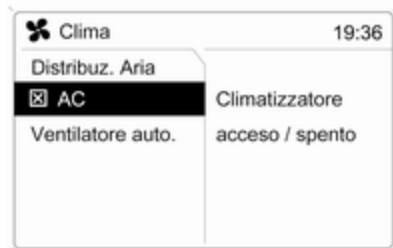

20310

Nel menu **Clima**, selezionare la voce di menu **AC** ed attivare o disattivare il raffreddamento.

Il climatizzatore raffredda e deumidifica (asciuga) quando la temperatura esterna è superiore a un dato livello. Ciò può provocare la formazione di condensa, con conseguente caduta di gocce da sotto il veicolo.

Se raffreddamento o deumidificazione non servono, spegnere il sistema di raffreddamento per risparmiare carburante. Nel display appare **Eco**.

Regolazione della ventola in modalità automatica

In modalità automatica è possibile modificare la regolazione della ventola.

Selezionare la voce di menu **Ventilatore auto.** dal menu **Clima**, quindi selezionare la regolazione della ventola desiderata.

Ricircolo dell'aria manuale

La modalità manuale di ricircolo dell'aria è controllabile con il pulsante .

Avvertenza

In modalità di ricircolo, lo scambio d'aria con l'esterno risulta ridotto. Utilizzando tale modalità senza allo stesso tempo raffreddare l'aria, l'umidità nell'abitacolo aumenta, facendo appannare i finestrini. Inoltre la qualità dell'aria nell'abitacolo si deteriora, e potrebbe provocare sonnolenza agli occupanti.

Uso del climatizzatore a motore spento

Quando l'accensione è disinserita, è possibile utilizzare il calore o il freddo residuo nel sistema per la climatizzazione dell'abitacolo.

Premere il pulsante **AUTO** con l'accensione disinserita. Il display visualizza brevemente **Climatizzatore suppl. Acceso**.

La climatizzazione residua può funzionare solo per un tempo limitato. Per disattivarla, premere il pulsante **AUTO**.

Riscaldatore ausiliario

Riscaldatore dell'aria

Quickheat è un sistema di riscaldamento elettrico ausiliario per l'aria che è in grado di riscaldare automaticamente e con maggiore rapidità l'abitacolo.

Riscaldatore del liquido di raffreddamento

I veicoli con motorizzazione diesel sono provvisti di un riscaldatore ausiliario per il liquido di raffreddamento alimentato a carburante, che riscalda il liquido di raffreddamento del motore quando questo è in funzione.

Bocchette di ventilazione

Bocchette dell'aria orientabili

Mentre è attivo il raffreddamento, almeno una bocchetta dell'aria deve essere aperta, per evitare che la mancanza di movimento dell'aria provochi la formazione di ghiaccio sull'evaporatore.

Bocchette dell'aria con rotella di regolazione

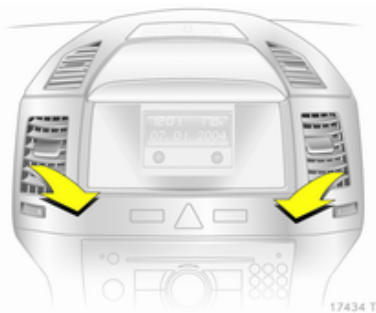

Ruotare la rotella di regolazione per aprire o chiudere la bocchetta.

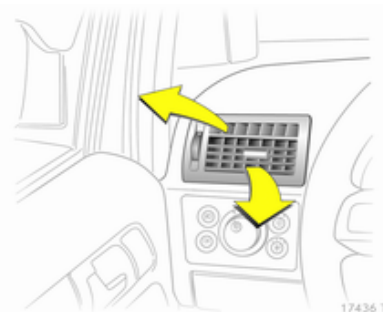

Regolare la direzione del flusso d'aria modificando l'inclinazione orizzontale e verticale delle alette della bocchetta.

Bocchette dell'aria senza rotella di regolazione



Aprire le alette e regolare la direzione del flusso d'aria.

Per chiudere le bocchette, spingere le alette verso il basso.

⚠ Avvertenza

Non applicare oggetti alle alette delle bocchette dell'aria. C'è il rischio di danni e lesioni in caso di incidente.

Bocchette dell'aria fisse

Altre bocchette dell'aria si trovano sotto il parabrezza e i finestrini e nei vani piedi.

Manutenzione

Prese dell'aria

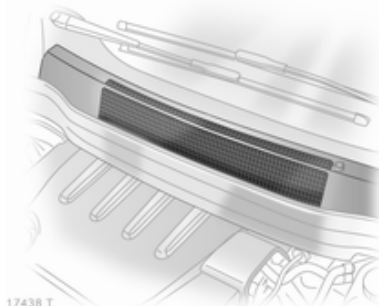

Le prese dell'aria davanti al parabrezza nel vano motore non devono essere ostruite in alcun modo per consentire l'ingresso dell'aria. Togliere eventuali depositi di foglie, sporco o neve.

Filtro antipolline

Il filtro antipolline impedisce a polvere, fuliggine, polline e spore di penetrare nell'abitacolo attraverso le prese d'aria.

Uso regolare del climatizzatore

Per garantire sempre la massima efficienza del sistema, il raffreddamento deve essere attivato per alcuni minuti almeno una volta al mese, indipendentemente dalle condizioni climatiche e dalla stagione. Il funzionamento con raffreddamento non è possibile quando la temperatura esterna è troppo bassa.

Manutenzione

Per un raffreddamento ottimale, si consiglia di far controllare annualmente il sistema di climatizzazione, a partire da tre anni dopo la prima immatricolazione del veicolo. Di seguito indichiamo alcuni controlli da effettuare.

- Pulizia del condensatore e scarico dell'evaporatore
 - Controllo delle prestazioni
-
- Prova di funzionalità e di pressione
 - Funzionalità del riscaldamento
 - Controllo di tenuta
 - Controllo delle cinghie di trasmissione

Guida e funzionamento

Consigli per la guida	134
Avviamento e funzionamento	134
Gas di scarico	137
Cambio automatico	138
Cambio manuale	143
Cambio manuale automatizzato	144
Freni	148
Sistemi di controllo della guida . .	149
Controllo automatico della velocità di crociera	152
Sistemi di rilevamento ostacoli . .	153
Carburante	154
Traino	158

Consigli per la guida

Controllo del veicolo

Mai procedere in folle con il motore spento

In tale situazione molti impianti, quali il servofreno o il servosterzo, non funzionano, rendendo la marcia un pericolo per sé e per gli altri.

Pedali

Non collocare tappetini nella zona dei pedali per evitare di ostacolare la corsa dei pedali stessi.

Avviamento e funzionamento

Rodaggio di un veicolo nuovo

Per i primi viaggi, non effettuare inutilmente frenate brusche.

Quando si guida la vettura per la prima volta, è possibile che la cera e l'olio presenti nell'impianto di scarico evaporino producendo l'emissione di fumi. Parcheggiare la vettura all'aperto per un po' evitando di inalare i fumi.

Durante il rodaggio, è possibile che i consumi di carburante e di olio motore siano più elevati e che il processo di pulizia del filtro antiparticolato sia più frequente. Filtro antiparticolato ⇨ 137.

Posizioni dell'interruttore di accensione

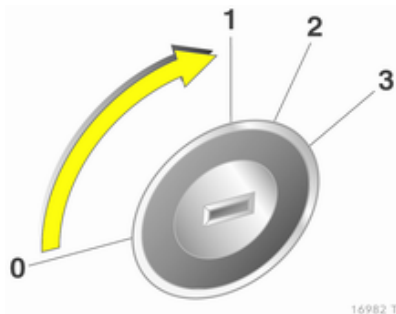

- 0 = Accensione disinserita
 1 = Bloccasterzo sbloccato, accensione disinserita
 2 = Accensione inserita, con motore diesel: preriscaldamento
 3 = Avviamento

Avviamento del motore

Avviamento del motore con l'interruttore di accensione

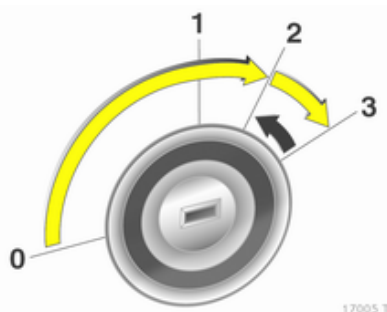

Azionare la frizione e il freno, cambio automatico in **P** o **N**.

Non azionare il pedale dell'acceleratore.

Motori diesel: portare la chiave in posizione 2 per preriscaldare e attendere che la spia  si spenga.

Portare la chiave brevemente nella posizione 3 e rilasciare la chiave quando il motore è acceso.

Prima di riavviare o per spegnere il motore, riportare la chiave in posizione 0.

Avviamento del motore con il pulsante Start/Stop

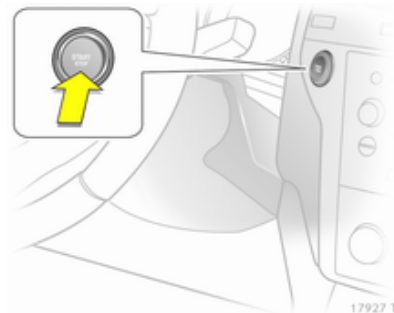

La chiave elettronica deve trovarsi all'interno del veicolo. Azionare la frizione e il freno, cambio automatico in **P** o **N**.

Non azionare il pedale dell'acceleratore.

Motori diesel: premere brevemente il pulsante per avviare il preriscaldamento, spostare leggermente il volante per sbloccare il bloccasterzo, attendere che la spia  si spenga e poi premere il pulsante per 1 secondo e rilasciarlo quando il motore è acceso.

Per ripetere la procedura di avviamento o per spegnere il motore, premere il pulsante di nuovo.

Avviare il veicolo a basse temperature

L'avviamento del motore senza riscaldatori aggiuntivi è possibile fino a -25 °C per i motori diesel e -30 °C per motori a benzina. È necessario utilizzare un olio motore con appropriata viscosità, carburante appropriato, servizi di assistenza effettuati e una batteria sufficientemente carica. Con temperature al di sotto di -30 °C il cambio automatico e il cambio manuale automatizzato richiedono una fase di riscaldamento di circa 5 minuti. La leva del cambio deve essere rispettivamente in posizione **P** e **N**.

Interruzione di carburante al motore durante la decelerazione

L'alimentazione del carburante viene interrotta automaticamente durante le decelerazioni, ovvero quando il veicolo procede con una marcia innestata ma non viene premuto l'acceleratore.

Parcheggio

- Non parcheggiare il veicolo su superfici facilmente infiammabili, in quanto le temperature elevate dell'impianto di scarico potrebbero causare la combustione della superficie.
- Inserire sempre il freno di stazionamento senza premere il pulsante di rilascio. Se il veicolo viene parcheggiato in salita o in discesa, tirare il freno di stazionamento quanto più possibile. Per ridurre le forze applicate, premere contemporaneamente il pedale del freno.

- Spegnere il motore e disinserire l'accensione. Ruotare il volante per inserire il bloccasterzo.
- Se il veicolo è parcheggiato su una superficie piana o in salita, disinserire l'accensione solo dopo aver innestato la prima o portato la leva del cambio su **P**. Inoltre, in salita, girare le ruote anteriori nella direzione opposta rispetto al cordolo del marciapiede.

Se il veicolo è parcheggiato in discesa, disinserire l'accensione solo dopo aver innestato la retromarcia o portato la leva del cambio su **P**. Inoltre, girare le ruote anteriori verso il cordolo del marciapiede.

- Chiudere e bloccare il veicolo ed attivare il sistema di bloccaggio antifurto e l'impianto di allarme antifurto.

Gas di scarico

⚠ Pericolo

I gas di scarico del motore contengono monossido di carbonio, che è tossico, ma incolore e inodore e può essere letale se inalato.

Se i fumi di scarico penetrano nell'abitacolo, aprire i finestrini. Rivolgersi ad un'officina per eliminare la causa del guasto.

Evitare di viaggiare con il vano di carico aperto, in quanto i gas di scarico potrebbero entrare nell'abitacolo.

Filtro antiparticolato

Il filtro antiparticolato previsto per le motorizzazioni diesel separa le pericolose particelle di fuliggine dal gas di scarico. Il sistema è corredato di una funzione autopulente che si attiva automaticamente durante la marcia. Il filtro viene pulito bruciando ad alta temperatura le particelle di fuliggine. Questo processo avviene automati-

camente in determinate condizioni preimpostate e può richiedere fino a 25 minuti. Durante tale periodo di tempo il consumo di carburante può risultare più elevato. L'emissione di odori e fumo nel corso di tale procedimento è un fenomeno normale.



18537 T

In determinate situazioni, come ad esempio percorrendo distanze brevi, il sistema non è in grado di completare la funzione autopulente.

Se il filtro richiede di essere pulito ma le situazioni precedenti del traffico non hanno consentito il completamento della pulizia automatica, la spia  lampeggia. Proseguire il viag-

gio mantenendo il regime del motore al di sopra dei 2000 giri/min. Se necessario, passare a una marcia inferiore. Ha quindi inizio la pulizia del filtro antiparticolato.

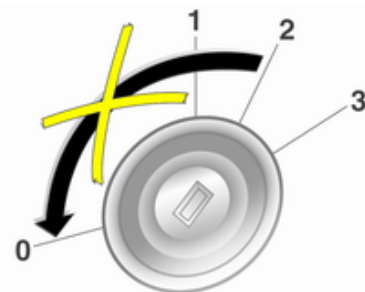

18540 T

Si raccomanda di non interrompere il viaggio o disinserire l'accensione durante la pulizia.

Attenzione

Se il processo di pulizia viene interrotto più di una volta, si rischia di provocare gravi danni al motore.

La pulizia avviene più rapidamente con regimi e carichi del motore elevati.



La spia  si spegne al completamento della funzione autopulente.

Se si accende anche , non è possibile effettuare la pulizia e in questo caso ci si deve rivolgere a un'officina.

Convertitore catalitico

Il convertitore catalitico riduce la quantità di sostanze nocive presenti nei gas di scarico.

Attenzione

Carburanti di tipi diversi da quelli elencati alle pagine ⇨ 154, ⇨ 211 possono danneggiare il convertitore catalitico o i componenti elettronici.

La benzina incombusta surriscalda e danneggia il convertitore catalitico. Evitare pertanto di utilizzare eccessivamente il motorino di avviamento, di rimanere con il serbatoio vuoto e di avviare il motore a spinta o a traino.

Se il motore perde colpi, funziona in modo irregolare, nel caso di prestazioni ridotte, o se si notano altre anomalie, rivolgersi ad un'officina il prima possibile per eliminare la causa del guasto. In caso di emergenza è possibile proseguire il viaggio, ma solo per breve tempo e con velocità e regimi del motore ridotti.

Cambio automatico

Con il cambio automatico, il cambio di marcia avviene automaticamente (modalità automatica), mentre la versione con ActiveSelect consente anche il cambio di marcia manuale (modalità manuale).

Display del cambio



Il display del cambio visualizza la modalità o la marcia selezionata.

Nei veicoli con il sistema Open&Start, P lampeggia nel display del cambio se, al disinserimento dell'accensione, il cambio non è in posizione **P** o se il freno di stazionamento non è azionato.

Quando è attiva la modalità Sport, si accende il simbolo .

Quando è attivo il programma Winter, si accende il simbolo .

Leva del cambio



P = Posizione di parcheggio, ruote anteriori bloccate. Inserire solo a veicolo fermo e con il freno di stazionamento azionato.

R = Retromarcia. Inserire solo a veicolo fermo.

N = Folle

D = Modalità automatica con tutte le marce.





La leva del cambio può essere spostata dalle posizioni **P** o **N** solo con l'accensione inserita e il pedale del freno premuto (blocco della leva del cambio).

Quando la leva del cambio è in posizione **N**, se il veicolo è fermo, dopo un certo lasso di tempo si attiva il blocco della leva del cambio.



17441 T

Se la leva del cambio è in posizione **P** o **N** e si attiva il blocco della leva del cambio, la spia  si accende in rosso nel campo di visualizzazione della marcia. Se la leva del cambio non è in posizione **P** al disinserimento dell'accensione, la spia  e **P** lampeggiano nel campo di visualizzazione della marcia.

Per inserire **P** o **R**, premere il pulsante di sblocco sulla leva del cambio.

Quando viene selezionata la posizione **N** del cambio, premere il pedale del freno o inserire il freno di stazionamento.

Non accelerare mentre si innesta una marcia. Non premere mai contemporaneamente il pedale dell'acceleratore e quello del freno.

Quando è innestata una marcia, rilasciando il freno il veicolo inizia ad avanzare lentamente.

Marce 3, 2, 1



3, 2, 1 = Il cambio non passa a marce superiori a quella selezionata.

Premere il pulsante sulla leva del cambio per portarla in posizione **3** o **1**.

Selezionare solo **3**, **2** o **1** per evitare il passaggio automatico a marce superiori o per favorire l'effetto frenante del motore.

Freno motore

Per utilizzare l'effetto frenante del motore quando si viaggia in discesa, selezionare per tempo una marcia più bassa.

Disimpegno della vettura

Il disimpegno del veicolo è consentito solo se il veicolo è bloccato nella sabbia, nel fango o nella neve. Portare ripetutamente la leva del cambio da **D** a **R** e viceversa. Non mandare su di giri il motore ed evitare accelerazioni repentine.

Parcheggio

Azionare il freno di stazionamento e selezionare **P**.

La chiave di accensione può essere rimossa solo quando la leva del cambio è in posizione **P**.

Modalità manuale



Spostare la leva del cambio dalla posizione **D** e muoverla a sinistra e poi in avanti o indietro.

+ = Passaggio a marcia superiore.

- = Passaggio a marcia inferiore.

Se si seleziona una marcia superiore quando la velocità del veicolo è troppo bassa o una marcia inferiore

quando la velocità del veicolo è troppo alta, il cambio marcia non viene eseguito.

Se il regime del motore è troppo basso, il cambio passa automaticamente a una marcia inferiore al di sopra di una data velocità del veicolo.

Il passaggio automatico a una marcia superiore non avviene quando il regime del motore è elevato.

Per motivi di sicurezza, la funzione kickdown è disponibile anche in modalità manuale.

Programmi di guida elettronici

- In seguito ad un avviamento a freddo, il programma della temperatura di esercizio aumenta il regime del motore per portare rapidamente in temperatura il convertitore catalitico.
- La funzione automatica di folle mette automaticamente in folle quando il veicolo viene fermato con una marcia avanti innestata.

- Quando è attiva la modalità Sport, il veicolo passa alle marce superiori a un regime del motore più elevato (a meno che non sia attivo il controllo automatico della velocità di crociera). Modalità Sport ⇨ 150.

Programma Winter ❄



Attivare il programma Winter per facilitare le partenze su un fondo stradale scivoloso.

Attivazione in veicoli senza modalità manuale

Premere il pulsante ❄ con il cambio in P, R, N, D o 3. Il veicolo parte in terza.

Attivazione in veicoli con modalità manuale

In modalità automatica, premere il pulsante ❄. A seconda delle condizioni della strada, il veicolo parte in seconda o in terza.

Disattivazione

Il programma Winter si disattiva:

- premendo nuovamente il pulsante ❄,
- selezionando manualmente 2 o 1,
- passando alla modalità manuale,
- disinserendo l'accensione,
- oppure se la temperatura dell'olio del cambio è troppo alta.

Kickdown

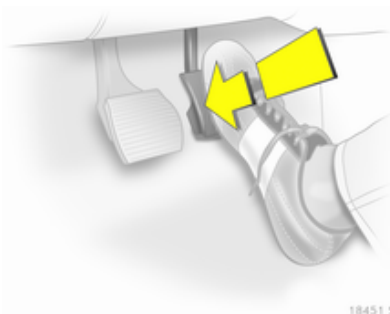

Premendo il pedale dell'acceleratore oltre il punto di resistenza, a seconda del regime del motore il cambio passa a una marcia inferiore.

Guasto

In caso di guasto si accende il simbolo . Il cambio di marcia non avviene più automaticamente. Si può proseguire il viaggio usando il cambio manuale.

Rivolgersi ad un'officina per eliminare la causa del guasto.

Versioni senza modalità manuale

La seconda marcia non è disponibile. Cambio manuale:

- 1 = prima
- 2 = terza
- 3, D = quarta

Versioni con modalità manuale

È disponibile solo la marcia più alta. A seconda del guasto, la seconda potrebbe essere disponibile anche in modalità manuale.

Interruzione dell'alimentazione elettrica

Nel caso di un'interruzione dell'alimentazione elettrica, è impossibile spostare la leva del cambio dalla posizione **P** o **N**.

Se la batteria è scarica, avviare il veicolo utilizzando i cavi di avviamento 197.

Se il guasto non dipende dalla batteria, sbloccare la leva del cambio.

1. Azionare il freno di stazionamento.



2. Rimuovere l'inserito del posacenere 86. Allentare la vite sul coperchio metallico e rimuovere i due pezzi. Attrezzi per il veicolo 184.
3. Sganciare il supporto del posacenere o il coperchio: passando dal bordo superiore, sganciare il supporto del posacenere o il coperchio e rimuoverlo.

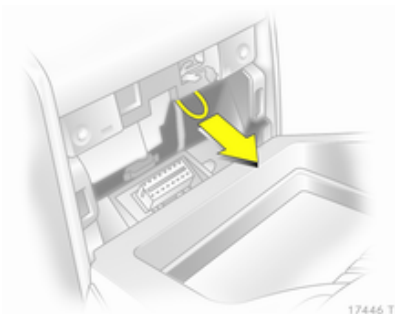

4. Tirare l'occhietto e spostare la leva del cambio dalla posizione **P** o **N**. Selezionando ancora **P** o **N**, la leva del cambio si blocca nuovamente. Rivolgersi ad un'officina per eliminare la causa dell'interruzione dell'alimentazione elettrica.
5. Riposizionare il supporto del posacenere o il coperchio e bloccarlo in posizione.
6. Fissare il coperchio metallico con la relativa vite. Rimettere in posizione l'insero del posacenere
⇨ 86.

Cambio manuale



Per inserire la retromarcia, con il veicolo fermo attendere 3 secondi dopo aver premuto il pedale della frizione, quindi premere il pulsante di sblocco sulla leva del cambio e inserire la marcia.

Se la marcia non si innesta, portare la leva del cambio in posizione di folle, rilasciare il pedale della frizione e premerlo nuovamente; ripetere quindi la selezione della marcia.

Evitare di staccare parzialmente la frizione quando non serve.

Durante il cambio marcia, premere a fondo il pedale della frizione. Non tenere il piede appoggiato sul pedale.

Attenzione

Non è consigliabile guidare con la mano appoggiata alla leva del cambio.

Cambio manuale automatizzato

Il cambio Easytronic consente di cambiare marcia manualmente (modalità manuale) o automaticamente (modalità automatica), in entrambi i casi con controllo automatico della frizione.

Display del cambio



Visualizza la modalità e la marcia correnti.

Il display lampeggia per alcuni secondi se si seleziona **A**, **M** o **R** mentre il motore è in funzione e il pedale del freno non è premuto.

Quando è attivo il programma Winter, si accende il simbolo ❄️.

Avviamento del motore

All'avvio del motore, premere il pedale del freno. Se il pedale del freno non è premuto, nel quadro strumenti si accende il simbolo Ⓜ️, nel display del cambio lampeggia "N" e il motore non può essere avviato.

Se tutte le luci dei freni sono guaste, l'avviamento non è possibile.

Quando viene premuto il pedale del freno, il cambio passa automaticamente in **N** alla partenza. Ci potrebbe essere un leggero ritardo.

Leva del cambio

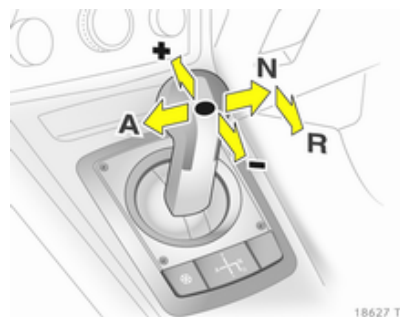

Spostare sempre del tutto la leva del cambio nella direzione desiderata. Quando la si rilascia, torna automaticamente alla posizione centrale.

N = Folle.

A = Passaggio tra modalità automatica e manuale. Il display del cambio visualizza **A** o **M**.

R = Retromarcia. Innestare solo a veicolo fermo.

+ = Passaggio a marcia superiore.

- = Passaggio a marcia inferiore.

Partenza

Premere il pedale del freno e portare la leva del cambio in posizione **A**, **+** o **-**. Il cambio è in modalità automatica con la prima innestata. Se è selezionata **R**, è innestata la retromarcia.

Quando si rilascia il freno, il veicolo inizia ad avanzare.

Per partire senza premere il pedale del freno, accelerare subito dopo aver innestato una marcia.

Se non si preme il pedale del freno né quello dell'acceleratore, non viene innestata alcuna marcia e **A** o **R** lampeggiano brevemente nel display.

Arresto del veicolo

In **A**, è innestata la prima e la frizione viene rilasciata all'arresto del veicolo. In **R**, rimane innestata la retromarcia.

Freno motore

Modalità automatica

Quando si guida in discesa, il cambio manuale automatizzato non passa a marce superiori finché il motore non

raggiunge un regime abbastanza alto e passa per tempo a marce inferiori quando si frena.

Modalità manuale

Per utilizzare l'effetto frenante del motore quando si viaggia in discesa, selezionare per tempo una marcia più bassa.

Disimpegno della vettura

Il disimpegno del veicolo è consentito solo se il veicolo è bloccato nella sabbia, nel fango o nella neve. Portare ripetutamente la leva del cambio da **R** ad **A** e viceversa. Non mandare su di giri il motore ed evitare accelerazioni repentine.

Parcheggio

Azionare il freno di stazionamento. Rimane innestata l'ultima marcia selezionata (vedere il display del cambio). Con **N**, non è innestata alcuna marcia.

Quando l'accensione viene disinnescata, i movimenti della leva del cambio non hanno più alcun effetto.

Modalità manuale

Se si seleziona una marcia superiore quando il regime del motore è troppo basso o una marcia inferiore quando il regime è troppo alto, il cambio marcia non viene eseguito. Questo impedisce al motore di funzionare a un regime troppo alto o troppo basso.

Se il regime del motore è troppo basso, il cambio passa automaticamente a una marcia inferiore.

Se il regime del motore è troppo alto, il cambio passa automaticamente a una marcia più alta con la funzione Kickdown.

Selezionando **+** o **-** in modalità automatica, il cambio passa alla modalità automatica e seleziona le marce di conseguenza.

Programmi di guida elettronica

- In seguito ad un avviamento a freddo, il programma della temperatura di esercizio aumenta il regime del motore per portare rapidamente in temperatura il convertitore catalitico.
- Il programma adattivo adegua le strategie di cambio marcia alle condizioni di guida, ovvero ai carichi e alle pendenze correnti.
- Quando è attiva la modalità Sport, i tempi di cambio marcia sono ridotti e il veicolo passa alle marce superiori a un regime del motore più elevato (a meno che non sia attivo il controllo automatico della velocità di crociera). Modalità Sport ⇨ 150.

Programma Winter ❄️



Attivare il programma Winter se si hanno problemi di partenza su un fondo stradale scivoloso.

Attivazione

Premere il pulsante ❄️. Il cambio passa alla modalità automatica. Il veicolo parte in seconda. La modalità Sport viene disattivata.

Disattivazione

Il programma Winter si disattiva:

- premendo nuovamente il pulsante ❄️,
- disinserendo l'accensione,

- passando alla modalità manuale (tornando alla modalità automatica, si riattiva anche il programma Winter),
- quando la temperatura della frizione è troppo alta.

Kickdown

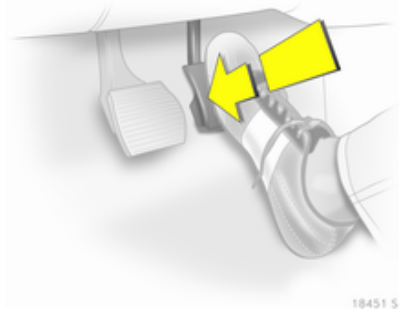

Premendo il pedale dell'acceleratore oltre il punto di resistenza, a seconda del regime del motore il cambio passa a una marcia inferiore.

Guasto

Per prevenire danni al cambio manuale automatizzato, la frizione si applica automaticamente quando è a temperature elevate.

In caso di guasto si accende il simbolo . È possibile continuare il viaggio. La modalità manuale non può essere usata per cambiare marcia.

Se nel display del cambio appare **F**, non si può proseguire il viaggio.

Rivolgersi ad un'officina per eliminare la causa del guasto.

Interruzione dell'alimentazione elettrica

La frizione non si stacca se si verifica un'interruzione dell'alimentazione elettrica quando una marcia è innestata. Il veicolo non si può muovere.

Se la batteria è scarica, avviare il veicolo utilizzando i cavi di avviamento  197.

Se il guasto non dipende dalla batteria scarica, rivolgersi ad un'officina.

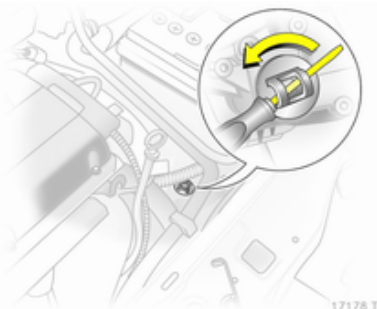

Spostare il veicolo dal flusso del traffico e sbloccare la frizione nel seguente modo:

1. Azionare il freno di stazionamento e disinserire l'accensione.
2. Aprire il cofano  164.
3. Pulire la zona del cambio intorno al tappo, per evitare l'entrata di sporco quando verrà tolto il tappo.
4. Ruotare il tappo per allentarlo e rimuoverlo sollevandolo.

5. Con un cacciavite a punta piatta, ruotare la vite di regolazione finché non si avverte una netta resistenza. A questo punto la frizione è staccata.
6. Rimettere il tappo pulito. Il tappo deve essere interamente a contatto con la scatola della frizione.

Attenzione

Non ruotare la vite oltre il punto di resistenza, in quanto ciò può danneggiare il cambio.

Attenzione

Benché il veicolo possa essere spostato di un breve tratto, quando la frizione viene staccata in questo modo non è possibile né trainare il veicolo, né avviare il motore.

Rivolgersi immediatamente ad un'officina.

Freni

L'impianto frenante comprende due circuiti frenanti separati.

Se un circuito frenante dovesse guastarsi, è ancora possibile frenare il veicolo con il secondo circuito. L'effetto frenante tuttavia si ottiene solo premendo con forza il pedale del freno. A questo scopo è necessario esercitare una pressione molto maggiore del normale. Lo spazio di frenata necessario sarà maggiore. Rivolgersi ad un'officina prima di proseguire il viaggio.

Quando il motore non è in funzione, il supporto del servofreno viene meno dopo aver premuto una o due volte il pedale del freno. L'effetto frenante non viene ridotto, ma sarà necessario esercitare una pressione molto maggiore sul pedale. Questo fatto va ricordato soprattutto quando il veicolo viene trainato.

Spia (I) ⇨ 93.

Sistema di antibloccaggio

Il sistema di antibloccaggio (ABS) impedisce alle ruote di bloccarsi.

L'ABS inizia a regolare la pressione della frenata non appena una ruota mostra una tendenza a bloccarsi. Il veicolo rimane governabile, anche durante una frenata brusca.

L'intervento dell'ABS si avverte come un impulso nel pedale del freno e un rumore provocato dal processo di regolazione.

Per frenare in modo ottimale, tenere il pedale del freno premuto a fondo per l'intero processo di frenata, anche se il pedale pulsa. Non ridurre la pressione sul pedale.

Dopo l'avviamento il sistema esegue un'autodiagnosi che può essere udibile.

Spia (ABS) ⇨ 93.

Luce freni autoadattativa

Quando si frena a fondo, tutte e tre le luci dei freni lampeggiano per l'intera durata del controllo ABS.

Guasto

⚠ Avvertenza

In caso di guasto dell'ABS, le ruote potrebbero bloccarsi in caso di frenate particolarmente forti. I vantaggi offerti dall'ABS non sono più disponibili. In caso di frenate brusche, il veicolo non è più governabile e potrebbe sbandare.

Rivolgersi ad un'officina per eliminare la causa del guasto.

Freno di stazionamento

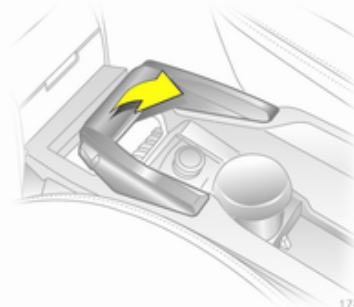

Applicare sempre il freno di stazionamento con fermezza senza premere il pulsante di sblocco, e applicarlo con la maggior forza possibile in salita o in discesa.

Per rilasciare il freno di stazionamento, sollevare leggermente la leva, premere il pulsante di sblocco ed abbassare del tutto la leva.

Per ridurre le forze agenti sul freno di stazionamento, premere contemporaneamente il pedale del freno.

Spia  ⇨ 93.

Assistenza alla frenata

Premendo rapidamente ed energicamente il pedale del freno, viene applicata automaticamente la massima forza frenante (frenata a fondo).

Continuare a premere il pedale del freno con una pressione costante finché è necessario frenare a fondo. La forza frenante massima viene ridotta automaticamente quando si rilascia il pedale del freno.

Assistenza per le partenze in salita

Il sistema facilita la partenza in salita frenando il veicolo. Dopo aver rilasciato il freno di stazionamento e il pedale del freno, i freni vengono rilasciati dopo un ritardo di 2 secondi.

Sistemi di controllo della guida

Programma elettronico di stabilità

Il programma elettronico di stabilità (ESP[®]Plus) migliora la stabilità di guida quando è necessario, indipendentemente dal fondo stradale o dalla tenuta dei pneumatici. Impedisce inoltre alle ruote motrici di girare a vuoto.

Non appena il veicolo inizia a sbandare (sottosterzo/sovrasterzo), la potenza del motore viene ridotta e le ruote vengono frenate singolarmente. Questo migliora notevolmente la stabilità di guida del veicolo su fondi stradali scivolosi.

L'ESP^{Plus} entra in funzione non appena si spegne la spia .

Quando si attiva l'ESP^{Plus},  lampeggia.

⚠ Avvertenza

Quando si guida, non lasciarsi tentare dalla funzionalità di questa speciale dotazione di sicurezza.

Adeguare la velocità alle condizioni della strada.

Spia  ⇨ 94.

Disattivazione



L'ESP®Plus può essere disattivato in modalità Sport per una guida ad alte prestazioni:

tenere premuto il pulsante **SPORT** per circa quattro secondi. La spia  si accende e nel display di manutenzione appare anche **ESPoff**.

⚠ Avvertenza

Non disattivare l'ESP®Plus se un pneumatico Run Flat ha perso pressione.

L'ESP®Plus si riattiva premendo il pulsante **SPORT**. Nel display di manutenzione appare **ESPon**. L'ESP®Plus si riattiva anche al successivo inserimento dell'accensione.

Modalità Sport ⇨ 150.

Sistema di guida interattiva

Il Sistema di guida interattiva (IDS®Plus) combina il programma elettronico di stabilità (ESP®Plus) con il sistema di antibloccaggio (ABS) e la taratura continua degli ammortizzatori (CDC) per migliorare la dinamica di guida e la sicurezza del veicolo.

Modalità Sport

Le sospensioni e lo sterzo diventano più diretti e offrono un contatto migliore con la superficie stradale. Il motore reagisce più rapidamente ai movimenti dell'acceleratore.

Anche il cambio marcia automatico diventa più reattivo.

Spia **IDSPlus**  ⇨ 95.

Attivazione



Premere il pulsante **SPORT**.

Spia  ⇨ 93.

L'attivazione del programma Winter non è possibile.

Disattivazione

Premere brevemente il pulsante **SPORT**. La modalità Sport viene disattivata al successivo inserimento dell'accensione o se viene attivato il programma Winter.

Taratura continua degli ammortizzatori

La taratura continua degli ammortizzatori (CDC) modifica la reazione delle sospensioni smorzando e adattando la reazione di ogni ammortizzatore alla situazione di guida e alle condizioni stradali del momento.

In modalità Sport, la taratura degli ammortizzatori viene adeguata a uno stile di guida più sportivo.

Spia **IDS+** ⇨ 95.

Sistema di livellamento automatico

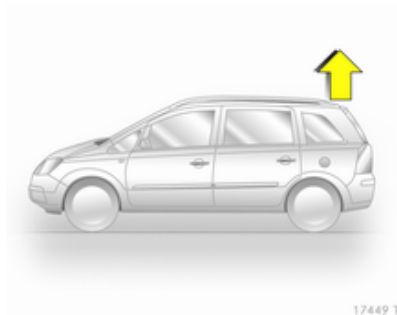

Il livello del lato posteriore del veicolo viene regolato automaticamente in base alle condizioni di carico durante la guida. Vengono aumentate la rigidità delle sospensioni posteriori e la distanza dal terreno, migliorando le condizioni di guida.

Il livellamento automatico si attiva dopo che il veicolo ha percorso una certa distanza, in base alle condizioni di carico del veicolo e a quelle della strada.

In caso di guasto, evitare di impiegare tutto il carico utile del veicolo. Rivolgersi ad un'officina per eliminare la causa del guasto.

Controllo automatico della velocità di crociera

Il controllo automatico della velocità di crociera può memorizzare e mantenere velocità comprese tra 30 e 200 km/h circa.

Per motivi di sicurezza il controllo automatico della velocità di crociera non può essere attivato finché il freno a pedale non viene azionato una volta.

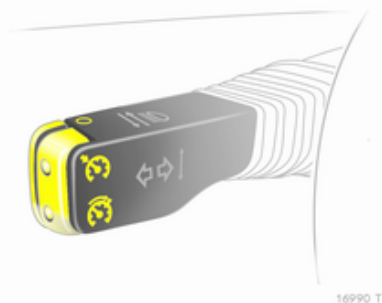

Non utilizzare il controllo automatico della velocità di crociera qualora non sia opportuno il mantenimento di una velocità costante.

Con il cambio automatico o il cambio manuale automatizzato, attivare il controllo automatico della velocità di crociera solo in modalità automatica.

Spia   97.

Attivazione

Premere brevemente il pulsante : viene memorizzata e mantenuta la velocità corrente.

La velocità del veicolo può essere aumentata premendo il pedale dell'acceleratore. Rilasciando il pedale dell'acceleratore, il veicolo torna alla velocità memorizzata in precedenza.

La velocità rimane memorizzata fino al disinserimento dell'accensione.

Per riprendere la velocità memorizzata, premere brevemente il pulsante  procedendo a una velocità superiore a 30 km/h.

Aumento

Con il controllo automatico della velocità di crociera attivo, tenere premuto il pulsante  oppure premerlo brevemente e ripetutamente: la velocità aumenta in modo continuo o gradualmente.

Quando si rilascia il pulsante , viene memorizzata e mantenuta la velocità corrente.

Riduzione

Con il controllo automatico della velocità di crociera attivo, tenere premuto il pulsante  oppure premerlo brevemente e ripetutamente: la velocità viene ridotta in modo continuo o gradualmente.

Quando si rilascia il pulsante , viene memorizzata e mantenuta la velocità corrente.

Disattivazione

Premere brevemente il pulsante : il controllo automatico della velocità di crociera viene disattivato.

Disattivazione automatica:

- La velocità del veicolo inferiore a 30 km/h;
- pedale del freno premuto;
- pedale della frizione premuto;
- leva del cambio in N.

Sistemi di rilevamento ostacoli

Sistema di ausilio al parcheggio



Con l'assistenza al parcheggio è più facile calcolare la distanza tra il veicolo e gli ostacoli. È tuttavia responsabilità del conducente effettuare correttamente la manovra di parcheggio.

Il sistema consiste in quattro sensori di parcheggio ad ultrasuoni montati su ciascun paraurti.

Spia P  ⇄ 94.

Avviso

Eventuali oggetti applicati nella zona di rilevamento possono compromettere il funzionamento del sistema.

Attivazione



Il sistema si attiva automaticamente all'inserimento della retromarcia.

Il sistema può essere attivato anche premendo **P** mentre si procede a bassa velocità.

La presenza di un ostacolo è indicata da appositi segnali acustici. La frequenza dei segnali acustici aumenta con l'avvicinarsi del veicolo all'ostacolo. Quando la distanza è inferiore a 30 cm, il segnale acustico diventa continuo.

⚠ Avvertenza

In talune circostanze, la presenza di superfici riflettenti sugli oggetti o sugli indumenti, così come di fonti esterne di rumore, possono impedire al sistema di rilevare gli ostacoli.

Disattivazione

Per disattivare il sistema, premere il pulsante **P**.

Il sistema si disattiva automaticamente quando il veicolo procede a velocità superiori a un dato livello.

Dispositivo di traino

Il sistema rileva automaticamente i dispositivi di traino installati in fabbrica.

Durante il traino, i sensori di parcheggio posteriori vengono disattivati.

Carburante

Carburante per motori a benzina

Utilizzare solo benzina senza piombo a norma DIN EN 228.

Si possono utilizzare carburanti standardizzati equivalenti con un contenuto di etanolo massimo pari al 10% per volume. In questo caso usare solo carburante a norma DIN 51625.

Usare benzina con il numero di ottano consigliato ⇨ 211. L'uso di benzina con un numero di ottano troppo basso può ridurre la coppia e la potenza del motore e aumentare leggermente il consumo di carburante.

Attenzione

L'uso di benzina con un numero di ottano troppo basso può provocare combustione incontrollata e danni al motore.

Carburante per motori diesel

Usare solo gasolio a norma DIN EN 590 e a bassa percentuale di zolfo (non superiore a 50 ppm). Si possono utilizzare carburanti standardizzati equivalenti con un contenuto di biodiesel (= FAME in base alla norma EN14214) con al max. 7% per volume (come la DIN 51628 o norme equivalenti).

Non utilizzare olii diesel marini, olii combustibili per riscaldamento o carburanti diesel totalmente o parzialmente a base vegetale, come l'olio di colza o il biodiesel, né Aquazole ed emulsioni gasolio-acqua simili. Il gasolio non deve essere diluito con carburante per motori a benzina.

La fluidità e la filtrabilità del gasolio dipende dalla temperatura. Quando le temperature sono basse, rifornirsi con gasolio garantito per l'uso invernale.

Carburante per il funzionamento a metano

Usare gas naturale con una percentuale di metano del 78 - 99 % circa. La percentuale di metano di L-gas (basso) è del 78 - 87 % circa, mentre quella dell'H-gas (alto) è dell'87 - 99 % circa. È possibile anche utilizzare biogas con la medesima percentuale di metano, a condizione che sia stato desolfurato e preparato chimicamente.

Usare soltanto gas naturale o biogas a norma DIN 51624.

Non utilizzare gas liquido o GPL.

Rifornimento

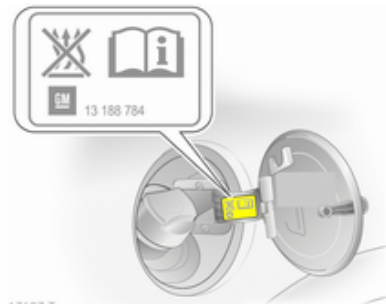

⚠ Pericolo

Prima di fare rifornimento, spegnere il motore e qualsiasi sistema di riscaldamento esterno dotato di camere di combustione (indicato dall'adesivo sullo sportellino del carburante). Spegnere i telefoni cellulari.

Osservare le istruzioni per l'uso e per la sicurezza della stazione dove si fa rifornimento.

⚠ Pericolo

Il carburante è infiammabile ed esplosivo. Non fumare. Evitare fiamme libere o scintille.

Se si avverte odore di carburante nell'abitacolo, rivolgersi immediatamente ad un'officina per eliminare la causa del problema.

Attenzione

In caso di rifornimento con carburante sbagliato, non accendere il quadro.

Lo sportellino del carburante si trova sul lato posteriore destro del veicolo. Lo sportellino del carburante può essere aperto solo se il veicolo è sbloccato.

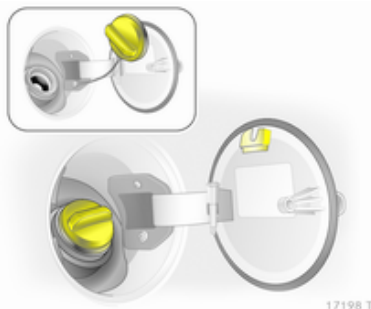

Il tappo del serbatoio del carburante può essere posato sull'apposita staffa presente sullo sportellino del carburante.

Attenzione

Asciugare immediatamente il carburante eventualmente fuoriuscito.

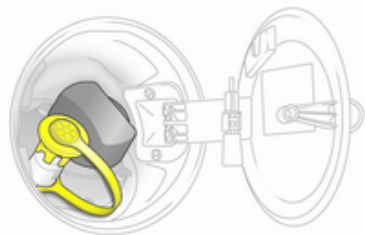
Rifornimento di metano

Per fare rifornimento di metano, rimuovere il tappo protettivo dal bocchettone.

⚠ Avvertenza

Rifornire solo con una pressione massima di 250 bar. Rifornirsi solo presso stazioni di rifornimento con compensazione di temperatura.

La procedura di rifornimento deve essere completata, per esempio, con l'areazione del bocchettone. Riposizionare il tappo protettivo.

La capacità del serbatoio di benzina dipende dalla temperatura esterna, dalla pressione di riempimento e dal tipo di sistema di rifornimento.

Nomi dei "veicoli a metano" all'estero:

Tedesco Erdgasfahrzeuge

Inglese NGVs = Natural Gas Vehicles

Francese Véhicules au gaz naturel – or – Véhicules GNV

Italiano Metano auto

Nomi del "metano" all'estero:

Tedesco Erdgas

Inglese CNG = Compressed Natural Gas

Francese GNV = Gaz Naturel (pour) Véhicules - oppure - CGN = carburantgaz naturel

Italiano Metano (per auto)

Tappe del serbatoio del carburante

Utilizzare solo tappi del serbatoio del carburante originali. I veicoli con motore diesel sono dotati di tappi del serbatoio del carburante speciali.

Consumo di carburante - Emissioni di CO₂

Per il rilevamento dei consumi di carburante viene applicata la direttiva europea 80/1268/CEE (modificata dalla direttiva 2004/3/CE).

La direttiva prende in considerazione le effettive consuetudini di guida: il ciclo urbano rappresenta circa $\frac{1}{3}$ mentre quello extraurbano circa $\frac{2}{3}$ del consumo totale. La direttiva considera inoltre gli avviamenti a freddo e le fasi di accelerazione.

Anche la specifica delle emissioni di CO₂ è parte integrante della direttiva.

I valori indicati non garantiscono il reale consumo di carburante di un particolare veicolo. Il consumo di car-

burante dipende inoltre dallo stile di guida personale e dalle condizioni della strada e del traffico.

Tutti i valori si basano sul modello base UE con equipaggiamento standard.

Il calcolo dei consumi di carburante prende in considerazione il peso in ordine di marcia della vettura, accertato in conformità con le relative disposizioni in materia. La presenza di equipaggiamenti opzionali può causare consumi di carburante e livelli di emissioni di CO₂ leggermente superiori e una velocità massima inferiore rispetto ai valori indicati.

Consumo di carburante, emissioni di CO₂ ⇨ 215.

Metano

Le informazioni sul consumo di carburante sono state ottenute usando come carburante di riferimento il metano G20 (densità metano 99 - 100 mol%) alle condizioni di guida prescritte. Usando gas naturale con densità del metano inferiori, il consumo di carburante può differire dai valori specificati.

Traino

Informazioni di carattere generale

Utilizzare esclusivamente dispositivi di traino omologati per il veicolo in questione. Per l'installazione dei dispositivi di traino, rivolgersi ad un'officina. L'operazione potrebbe richiedere modifiche a carico del sistema di raffreddamento, degli scudi termici e di altre apparecchiature.

Il montaggio del gancio di traino potrebbe coprire l'apertura dell'occhiello di traino. In questo caso usare il gancio di traino per il rimorchio. Tenere sempre il gancio di traino nel veicolo.

Dimensioni di installazione dei dispositivi di traino montati in fabbrica
⇨ 225.

Consigli per la guida e per il traino

Prima di collegare un rimorchio lubrificare il gancio di traino. Non farlo però se, per ridurre gli sbandamenti del rimorchio, si utilizza uno stabilizzatore che agisce sul gancio di traino.

Nel caso di rimorchi con ridotta stabilità direzionale e rimorchi con una massa complessiva ammessa a pieno carico superiore a 1300 kg, non si deve superare la velocità di 80 km/h ed è consigliabile l'uso di uno stabilizzatore.

Se il rimorchio inizia a sbandare, guidare più lentamente, non cercare di correggere lo sterzo e se necessario frenare in modo deciso.

In discesa viaggiare con la stessa marcia che si userebbe in salita e a velocità simile.

Regolare la pressione dei pneumatici al valore specificato per il pieno carico
⇨ 222.

Traino di un rimorchio

Carichi trainabili

I carichi trainabili ammessi sono valori massimi che dipendono dal veicolo e dal motore e che non devono essere superati. Il carico trainabile effettivo è dato dalla differenza tra la reale massa a pieno carico del rimorchio e il reale carico del giunto di accoppiamento con il rimorchio agganciato.

I carichi trainabili ammessi sono specificati nella documentazione del veicolo. In generale sono validi per pendenze fino a max. 12 %

Il carico trainabile ammesso vale fino alla pendenza specificata e fino ad un'altitudine di 1000 metri sul livello del mare. Con l'aumentare dell'altitudine la potenza del motore diminuisce a causa della maggiore rarefazione dell'aria, riducendo così la capacità di procedere in salita. Per questo anche la massa lorda consentita della combinazione (veicolo + rimorchio) diminuisce del 10 % per ogni 1000 metri di aumento dell'altitudine. Non è ne-

cessario invece ridurre il peso complessivo con rimorchio per viaggiare su pendenze leggere (inferiori all'8 %, come ad esempio in autostrada).

La massa lorda consentita della combinazione non deve essere superata. Questo peso è specificato sulla targhetta di identificazione ⇨ 210.

Carico verticale sul punto di aggancio

Il carico verticale sul punto di aggancio è il carico esercitato dal rimorchio sul gancio di traino. Può essere modificato variando la distribuzione del peso caricato sul rimorchio.

Il carico verticale massimo ammesso (75 kg) è specificato sulla targhetta di identificazione del dispositivo di traino e nella documentazione del veicolo. Cercare sempre di ottenere il carico massimo, in particolare nel caso di rimorchi pesanti. Il carico verticale sul punto di aggancio non dovrebbe mai essere inferiore a 25 kg.

Carico sull'asse posteriore

Quando il rimorchio è agganciato e il veicolo trainante è completamente carico, il carico ammesso sull'asse posteriore (vedere la targhetta di identificazione o la documentazione del veicolo) può essere superato di 90 kg e la massa complessiva a pieno carico di 75 kg. Se si supera il carico ammesso sull'asse posteriore, la velocità massima consentita è di 100 km/h.

Dispositivi di traino

Attenzione
Quando si viaggia senza rimorchio, rimuovere il gancio di traino.

Riporre il gancio di traino

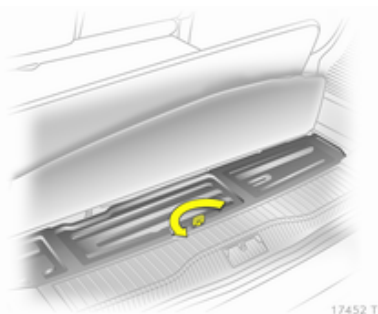

17452 T

Per aprire il coperchio sollevare il tappeto. Alzare, ruotare e sollevare l'anello.

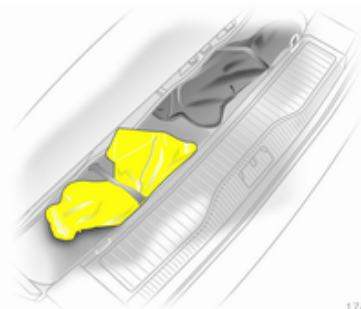

17451 T

La sacca con il gancio di traino viene tenuta in posizione da una fascetta in gomma.

Quando lo si introduce nel vano, accertare che la manopola girevole del gancio di traino sia rivolta verso il basso.

Montaggio del gancio di traino

Passando attraverso le cavità, tirare il coperchio nel paraurti all'indietro con una leggera angolazione.

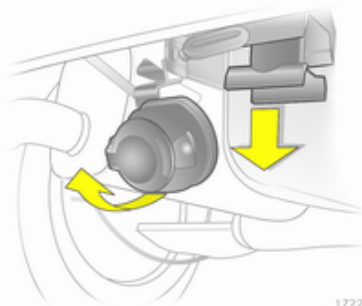

17221 T

Sbloccare e piegare verso il basso la presa del gancio. Rimuovere il tappo e riporlo.

Verifica del serraggio della barra del gancio di traino

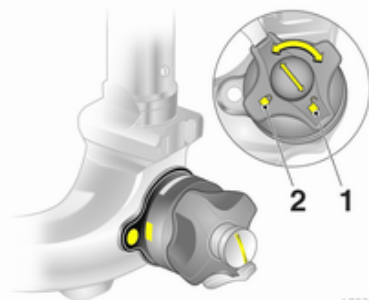

17222 T

- Il segno rosso sulla manopola girevole deve essere allineato con il segno bianco sul gancio di traino.
- Lo spazio tra la manopola girevole e il gancio di traino deve essere di circa 6 millimetri.
- La chiave deve essere in posizione  (1).

In caso contrario è necessario serrare il gancio di traino prima di inserirlo:

- Sbloccare il gancio di traino ruotando la chiave in posizione  (1);

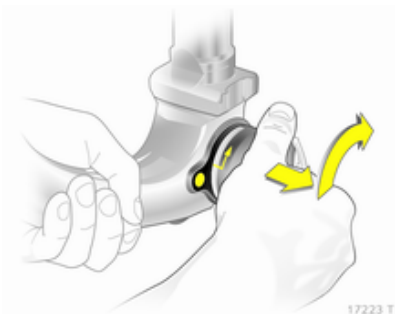

- Estrarre la manopola girevole e ruotarla in senso orario fino all'arresto.

Inserimento del gancio di traino

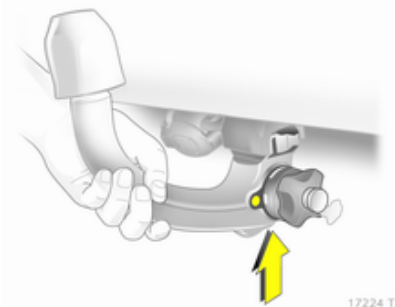



Inserire il gancio di traino serrato nell'apertura e spingere con forza verso l'alto facendolo bloccare in posizione udendone lo scatto.

La manopola girevole scatta indietro nella posizione originale poggiando direttamente sul gancio di traino.

⚠ Avvertenza

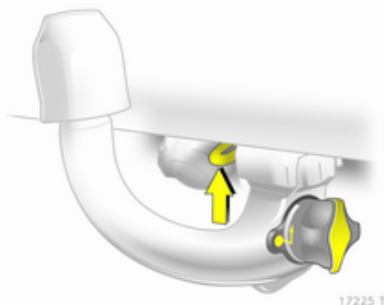
Non toccare la manopola girevole durante l'inserimento.



Bloccare il gancio di traino ruotando la chiave in posizione  (2); rimuovere la chiave e chiudere il coperchio protettivo.

Occhiello per il cavo di sicurezza

Fissare il cavo di sicurezza all'occhiello.

Verifica della corretta installazione del gancio di traino

- Il segno verde sulla manopola girevole deve essere allineato con il segno bianco sul gancio di traino.
- La manopola girevole deve poggiare direttamente sul gancio di traino e non deve rimanere spazio libero tra i due elementi.
- Il gancio di traino deve essere saldamente innestato nell'apertura.
- Il gancio di traino deve essere bloccato e la chiave deve essere rimossa.

⚠ Avvertenza

Il traino di un rimorchio è consentito solo con il gancio di traino installato correttamente. Se il gancio di traino non si innesta correttamente, rivolgersi ad un'officina.

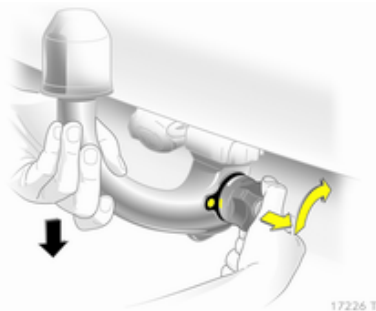
Rimozione del gancio di traino

Aprire il coperchio protettivo e ruotare la chiave in posizione  (1) per sbloccare il gancio di traino.

Estrarre la manopola girevole e ruotarla in senso orario fino all'arresto. Estrarre il gancio di traino tirandolo verso il basso.

Inserire il tappo di chiusura nell'apertura. Ripiegare il giunto di accoppiamento.

Inserire il coperchio nel paraurti: inserire le guide del coperchio nel paraurti, prima nella parte anteriore e poi in quella posteriore, quindi innestare. Esercitare pressione sul coperchio in posizione leggermente inclinata.

Controllo della stabilità per il traino

Se il sistema rileva movimento di sbandamento, viene ridotta la potenza del motore e il complessivo veicolo/rimorchio viene frenato selettivamente finché lo sbandamento non cessa.

Il controllo della stabilità per il traino (TSA) è una funzione del programma elettronico di stabilità (ESP[®]Plus)
 ⇨ 149.

Cura del veicolo

Informazioni generali	163
Controlli del veicolo	164
Sostituzione delle lampadine	170
Impianto elettrico	177
Attrezzi per il veicolo	184
Ruote e pneumatici	185
Avviamento di emergenza	197
Traino	199
Cura delle parti esterne e interne	201

Informazioni generali

Accessori e modifiche alla vettura

Raccomandiamo l'uso di Ricambi e accessori originali e componenti omologati realizzati appositamente per il veicolo in questione. Non possiamo fornire alcuna garanzia sull'affidabilità di altri prodotti, anche se omologati a norma o approvati in altro modo.

Non apportare modifiche all'impianto elettrico, come ad esempio cambiamenti delle centraline elettroniche (chip tuning).

Rimessaggio del veicolo

Rimessaggio prolungato

Se si intende riporre il veicolo per diversi mesi, è necessario eseguire i seguenti interventi:

- Lavare e incerare il veicolo.
- Far controllare la cera protettiva del vano motore e del sottoscocca.

- Pulire e proteggere opportunamente le tenute in gomma.
- Cambiare l'olio motore.
- Scaricare il serbatoio del liquido di lavaggio.
- Controllare l'antigelo del liquido di raffreddamento.
- Regolare la pressione dei pneumatici al valore specificato per il pieno carico.
- Parcheggiare il veicolo in un luogo asciutto e ben ventilato. Innestare la prima o la retromarcia, oppure portare la leva del cambio in **P**. Impedire che il veicolo si possa spostare.
- Non azionare il freno di stazionamento.
- Aprire il cofano, chiudere tutte le portiere e bloccare il veicolo.
- Scollegare il morsetto dal terminale negativo della batteria del veicolo. Assicurarsi di disattivare tutti i sistemi, come ad esempio l'impianto di allarme antifurto.

Rimessa in funzione

Per rimettere in funzione il veicolo, eseguire i seguenti interventi:

- Collegare il morsetto al terminale negativo della batteria del veicolo. Attivare l'elettronica degli alzacristalli elettrici.
- Controllare la pressione dei pneumatici.
- Riempire il serbatoio del liquido di lavaggio.
- Controllare il livello dell'olio motore.
- Controllare il livello del liquido di raffreddamento.
- Se necessario rimontare la targa.

Demolizione dei veicoli

Le informazioni sui centri di demolizione e sul riciclaggio dei veicoli a fine vita sono disponibili sul nostro sito web. Affidare questi lavori solo ad un centro di riciclaggio autorizzato.

I veicoli a gas naturale devono essere riciclati da un centro autorizzato per lo smaltimento di questo tipo di veicoli.

Controlli del veicolo

Esecuzione dei lavori

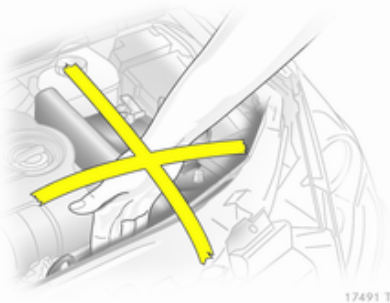

17491 T

⚠ Avvertenza

Eseguire i controlli nel vano motore solo con l'accensione disinserita.

La ventola di raffreddamento può entrare in funzione anche con l'accensione disinserita.

⚠ Pericolo

L'impianto di accensione e i fari allo xeno usano tensioni molto elevate. Non toccare.

I tappi per il rabbocco dell'olio motore, del liquido di raffreddamento, del liquido di lavaggio e l'impugnatura dell'astina di livello dell'olio sono gialli per facilitarne l'identificazione.

Cofano

Apertura

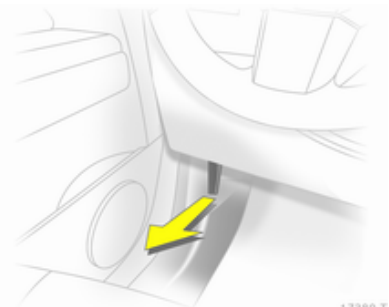

17380 T

Tirare la leva di sblocco e riportarla alla posizione originale.



17381 T

Sollevare la chiusura di sicurezza e aprire il cofano.

Preso d'aria ⇨ 132.

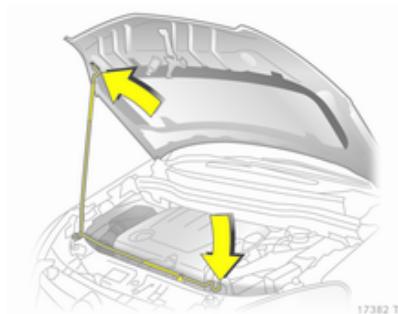

Bloccare l'asta di supporto del cofano.

Chiusura

Prima di chiudere il cofano, spingere l'asta di supporto nella relativa sede.

Abbassare il cofano e lasciarlo cadere. Controllare che il cofano sia chiuso.

Olio motore

Controllare manualmente il livello dell'olio motore a intervalli regolari, per prevenire eventuali danni al motore.

Assicurarsi che sia utilizzato l'olio con le specifiche corrette. Liquidi e lubrificanti raccomandati ⇨ 206.

Il controllo va effettuato con il veicolo su una superficie piana. Il motore deve essere a temperatura di esercizio e deve essere stato spento per almeno 5 minuti.

Estrarre l'astina di livello, pulirla e inserirla fino all'arresto sull'impugnatura, quindi estrarla e controllare il livello dell'olio motore.

Inserire l'astina di livello fino all'arresto sull'impugnatura e ruotarla di mezzo giro.

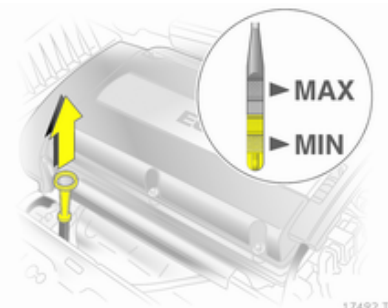

Le astine di livello variano a seconda del tipo di motore.

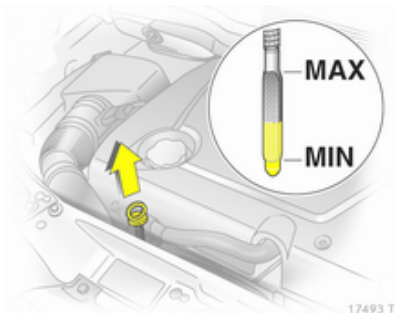

Rabbonciare se il livello dell'olio motore è sceso sotto il segno **MIN**.

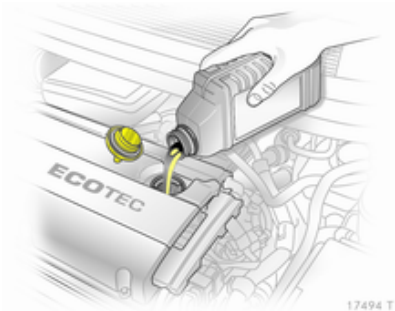

Si consiglia di utilizzare per il rabbocco lo stesso tipo di olio motore utilizzato all'ultimo cambio olio.

Il livello dell'olio motore non deve superare il segno **MAX** dell'astina di livello.

Attenzione

In caso di riempimento eccessivo, scaricare o aspirare l'olio in eccesso.

Capacità ⇨ 221.

Inserire correttamente il tappo e serrarlo.

Liquido di raffreddamento del motore

Il liquido di raffreddamento assicura una protezione antigelo fino a circa -28 °C.

Attenzione

Utilizzare solo antigelo approvato.

Livello del liquido di raffreddamento

Attenzione

Un livello troppo basso del liquido di raffreddamento può causare danni al motore.

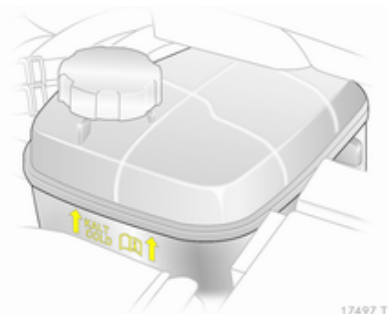

Quando il sistema di raffreddamento è freddo, il livello del liquido di raffreddamento dovrebbe essere appena al di sopra del segno **KALT/COLD**. Rabbonciare se il livello è basso.

⚠ Avvertenza

Lasciar raffreddare il motore prima di aprire il tappo. Aprire il tappo con cautela, lasciando fuoriuscire lentamente la pressione.

Rabboccare con antigelo. Se l'antigelo non è disponibile, rabboccare con acqua di rubinetto pulita o acqua distillata. Chiudere il tappo e serrarlo saldamente. Rivolgersi ad un'officina per far controllare la concentrazione dell'antigelo e riparare la causa della perdita di liquido di raffreddamento.

Liquido di lavaggio

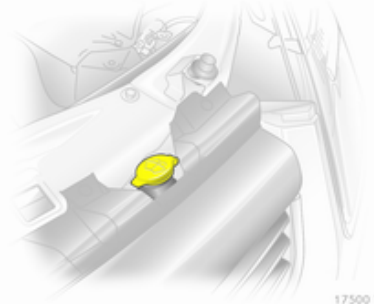

Riempire con acqua pulita miscelata con la giusta quantità di detergente per cristalli contenente antigelo. Per un rapporto di miscelazione corretto, controllare il contenitore del liquido di lavaggio.

Attenzione

Solo un liquido di lavaggio con una concentrazione sufficiente di antigelo fornisce una protezione alle basse temperature o in caso di calo improvviso delle stesse.

Freni

Un rumore stridente indica che le guarnizioni dei freni hanno raggiunto il loro spessore minimo. È possibile proseguire il viaggio ma si devono sostituire le guarnizioni dei freni appena possibile.

Dopo il montaggio di nuove guarnizioni dei freni, evitare frenate brusche durante i primi viaggi.

Liquido dei freni

⚠ Avvertenza

Il liquido dei freni è tossico e corrosivo. Evitare il contatto con occhi, pelle, tessuti e superfici verniciate.

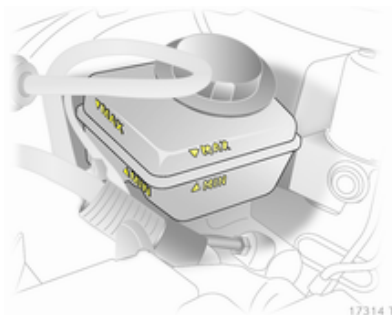

Il livello del liquido dei freni deve essere tra i segni **MIN** e **MAX**.

Assicurare la massima pulizia nell'effettuare il rabbocco, in quanto la contaminazione del liquido dei freni può compromettere il funzionamento dell'impianto frenante. Rivolgersi ad un'officina per eliminare la causa della perdita di liquido dei freni.

Utilizzare solo liquido dei freni ad alte prestazioni approvato per il veicolo in questione ⇨ 167.

Batteria

La batteria del veicolo non richiede manutenzione, a condizione che lo stile di guida del conducente ne consenta una carica sufficiente. La guida per brevi tragitti e i frequenti avviamenti del motore possono scaricare la batteria. Evitare di usare dispositivi elettrici non necessari.



Le batterie non devono essere smaltite con i rifiuti domestici, ma presso gli appositi centri di raccolta e riciclaggio.

Se il veicolo non viene utilizzato per oltre 4 settimane, la batteria potrebbe scaricarsi. Scollegare il morsetto dal terminale negativo della batteria del veicolo.

Prima di collegare o scollegare la batteria, accertare che l'accensione sia disinserita.

Dispositivo salvacarica della batteria
⇨ 120.

Spurgo del sistema di alimentazione diesel

Se il serbatoio è stato svuotato completamente, è necessario spurgare l'impianto di alimentazione diesel. Inserire l'accensione per tre volte, per 15 secondi alla volta. Tentare quindi l'avviamento del motore per un massimo di 40 secondi. Ripetere questa procedura dopo almeno 5 secondi. Se il motore non si avvia, rivolgersi ad un'officina.

Sostituzione delle spazzole tergicristalli

Impostazione di manutenzione
per i tergicristalli del parabrezza

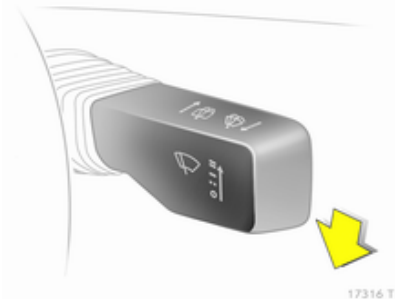

Disinserire l'accensione senza rimuovere la chiave né aprire la portiera del conducente.

Entro 4 secondi spingere la leva del tergicristalli verso il basso e rilasciarla non appena i tergicristalli sono in posizione verticale.

Spazzola tergicristalli del parabrezza

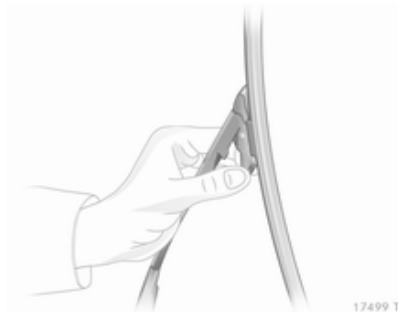

Sollevare il braccio del tergicristallo, premere i due fermi sul braccio, sganciare la spazzola e rimuoverla.

Spazzola tergicristalli del lunotto

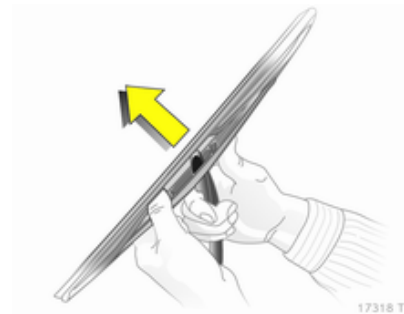

Sollevare il braccio del tergicristallo. Sganciare la spazzola del tergicristallo come mostrato in figura e rimuoverla.

Sostituzione delle lampadine

Disinserire l'alimentazione e spegnere l'interruttore in questione o chiudere le portiere.

Afferrare la lampadina nuova solo tenendola per lo zoccolo! Non toccare il vetro della lampadina a mani nude.

Per la sostituzione utilizzare solo lampadine dello stesso tipo di quelle sostituite.

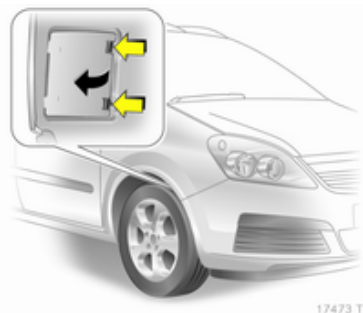

17473 T

Le lampadine delle luci anteriori esterne si sostituiscono passando attraverso le aperture nei passaruota

anteriori: orientare le ruote in modo da consentire l'accesso, rilasciare il fermo e rimuovere il coperchio.

Per sostituire le lampadine sul lato destro del vano motore, staccare il tubo flessibile dell'aria dal filtro dell'aria. Sul lato sinistro staccare la spina della scatola portafusibili.

Fari alogeni

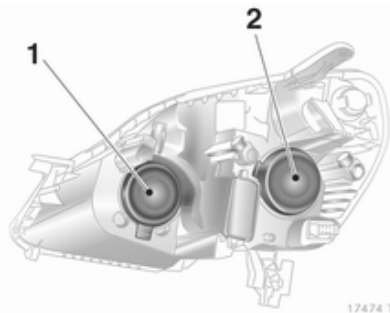

17474 T

I fari dispongono di sistemi distinti per gli abbaglianti 1 (lampadine interne) e gli anabbaglianti 2 (lampadine esterne).

Anabbaglianti

1. Sostituire le lampadine passando attraverso l'apertura nel passaruota.

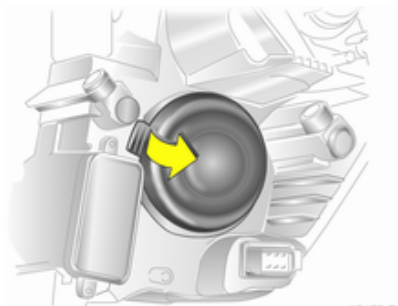

17475 T

2. Rimuovere il coperchio di protezione 2.

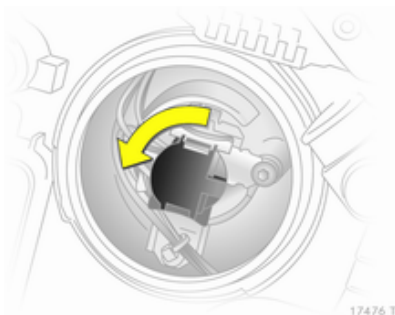

3. Ruotare il portalamпада in senso antiorario per staccarlo. Estrarre il portalamпада dal riflettore.

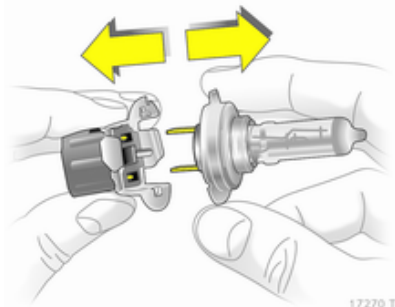

4. Rimuovere la lampadina dal portalamпада e sostituirla.
5. Inserire il portalamпада innestando le due sporgenze nel riflettore, quindi ruotarlo in senso orario per serrarlo.
6. Ruotare il portalamпада verso destra fino all'arresto.
7. Riposizionare il coperchio di protezione.
8. Chiudere l'apertura del passaruota con il coperchio.

Abbaglianti

1. Accedere alle lampadine attraverso il vano motore.

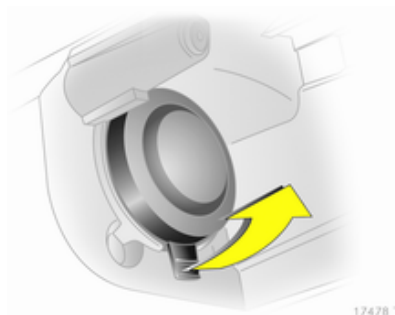

2. Rimuovere il coperchio di protezione 1.
3. Staccare la spina del cavo dalla lampadina.

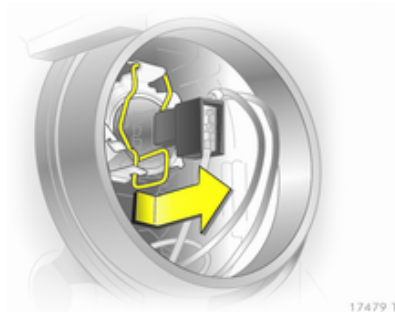

4. Sganciare il fermaglio a molla dal fermo spingendolo in avanti e poi verso il basso.
5. Estrarre la lampadina dal corpo del riflettore.
6. Nell'installare la nuova lampadina, inserire le sporgenze nelle cavità del riflettore e agganciare il fermaglio a molla.
7. Collegare la spina del cavo alla lampadina.
8. Riposizionare il coperchio di protezione.

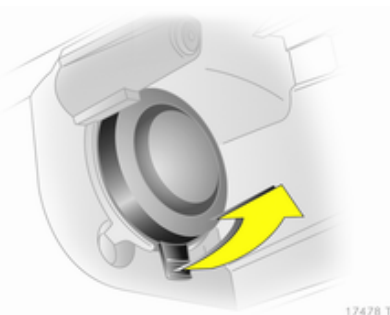

17478 T

2. Rimuovere il coperchio di protezione **1**.

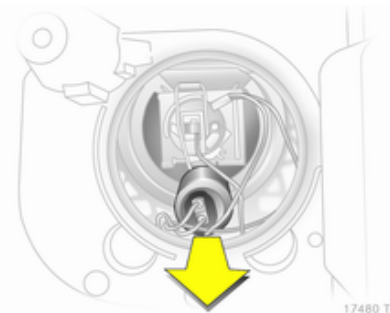

17480 T

3. Estrarre il portalamпада della luce di parcheggio dal riflettore.

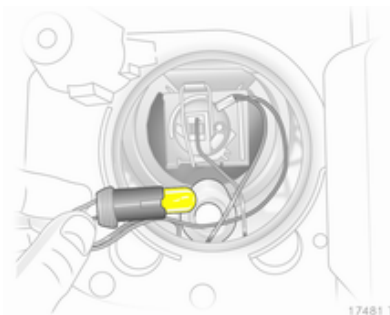

17481 T

4. Rimuovere la lampadina dal portalamпада e sostituirla.
5. Inserire il portalamпада nel riflettore. Rimontare la protezione del faro

Indicatori di direzione anteriori

1. Sostituire le lampadine passando attraverso l'apertura nel passaruota.

Luci di posizione

1. Accedere alle lampadine attraverso il vano motore.

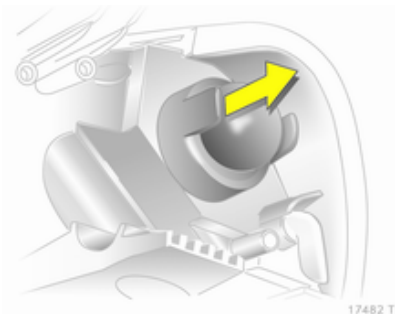

2. Rimuovere il coperchio di protezione.

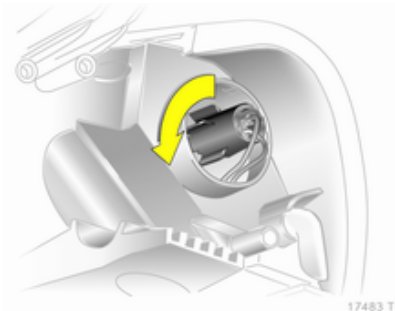

3. Ruotare il portalamпада in senso antiorario per staccarlo.

4. Spingere leggermente la lampadina nel portalamпада, ruotarla in senso antiorario, rimuoverla e sostituirla.
5. Inserire il portalamпада nel riflettore, quindi ruotarlo in senso orario per serrarlo.
6. Riposizionare il coperchio di protezione.
7. Chiudere l'apertura del passaruota con il coperchio.

Fari allo xeno

⚠ Pericolo

I fari allo xeno funzionano con tensioni molto elevate. Non toccare. Fatta eccezione per le lampadine degli indicatori di direzione, le altre lampadine vanno fatte sostituire da un'officina.

Indicatori di direzione anteriori

1. Accedere alle lampadine attraverso il vano motore.

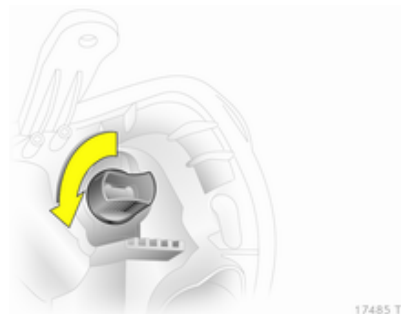

2. Ruotare il portalamпада in senso antiorario per staccarlo.

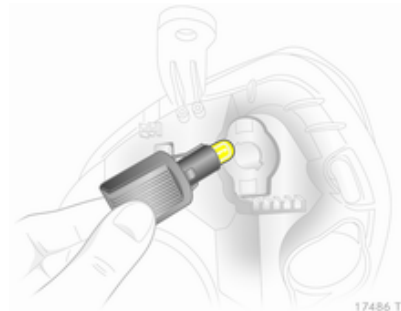

3. Spingere leggermente la lampadina nel portalampada, ruotarla in senso antiorario, rimuoverla e sostituirla.
4. Inserire il portalampada nel riflettore, quindi ruotarlo in senso orario per serrarlo.

Fendinebbia

Per la sostituzione delle lampadine, rivolgersi ad un'officina.

Luci posteriori

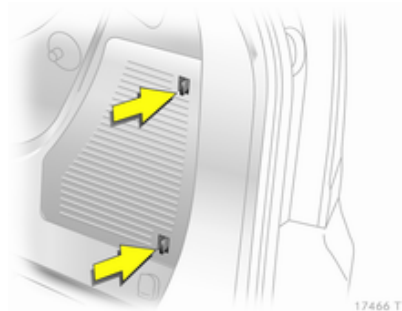

Per sostituire le lampadine sul lato destro, aprire il coperchio laterale: spingere in avanti le linguette di bloccaggio e rimuovere il coperchio.

Rimuovere l'inserto con kit di riparazione dei pneumatici.

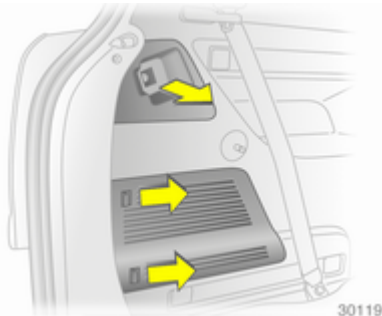

Per sostituire le lampadine sul lato sinistro, rimuovere il fermo della copertura del vano di carico e aprire il coperchio laterale: spingere in avanti le linguette di bloccaggio e rimuovere il coperchio.

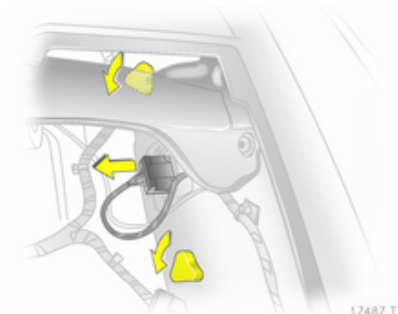

1. Comprimere la spina del cavo ed estrarla dal portalampada.
2. Svitare a mano i due dadi di fissaggio in plastica dall'interno.

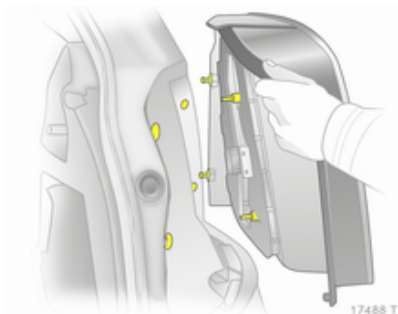

3. Rimuovere il gruppo ottico posteriore.

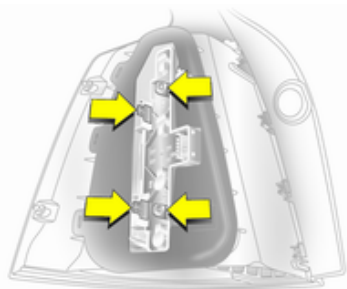

18618 T

4. Sganciare le linguette di fissaggio e rimuovere il portalamпада.

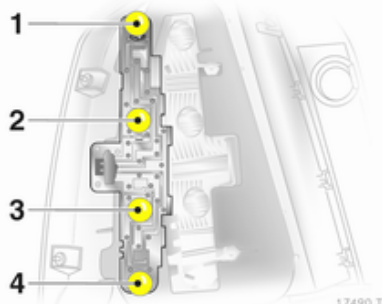

17490 T

5. Spingere leggermente la lampadina nel portalamпада, ruotarla in senso antiorario, rimuoverla e sostituirla.

Luce posteriore/luce dei freni (1);

Luce dell'indicatore di direzione (2)

Retronebbia, probabilmente solo su un lato (3);

Luce di retromarcia (4)

6. Inserire il portalamпада nel gruppo ottico posteriore. Collegare il connettore del cavo. Installare il gruppo ottico posteriore nella carrozzeria e serrare i dadi di fissaggio. Sul lato destro, rimettere in posizione il kit di riparazione dei pneumatici. Applicare il coperchio laterale. Sul lato sinistro applicare il fermo della copertura del vano di carico.

7. Dopo la sostituzione delle lampadine, controllare il corretto funzionamento delle luci posteriori: inserire l'accensione, azionare il freno, accendere le luci di posizione.

Indicatori di direzione laterali

Per la sostituzione delle lampadine, rivolgersi ad un'officina.

Luce della targa

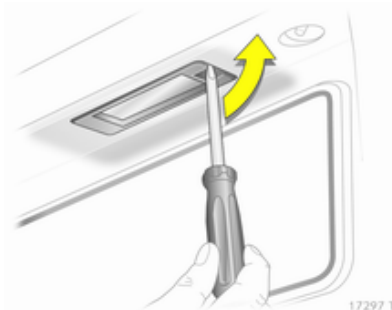

17297 T

1. Inserire un cacciavite nell'alloggiamento della lampadina, premere verso il lato e rilasciare la molla.

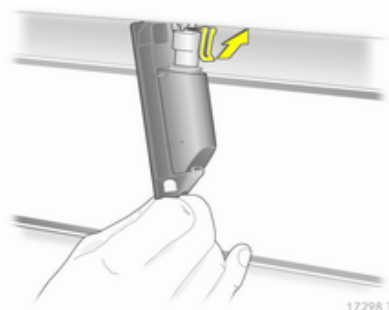

17298 T

2. Rimuovere il portalamпада verso il basso, facendo attenzione a non tirare il cavo.
3. Sollevare il coperchio e scollegare il connettore del cavo dal portalamпада.



17299 T

4. Ruotare il portalamпада in senso antiorario per staccarlo.
5. Rimuovere la lampadina dal portalamпада e sostituirla.
6. Inserire il portalamпада nell'alloggiamento della lampada e ruotarlo in senso orario.
7. Collegare il connettore del cavo al portalamпада.
8. Inserire e bloccare in posizione l'alloggiamento della lampadina.

Luci interne

Luca di cortesia e luci di lettura anteriori

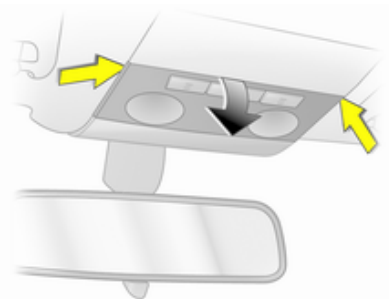

17300 T

1. Staccare la lente, premerla leggermente verso il basso e rimuoverla tenendola angolata verso il basso.
2. Rimuovere la lampadina e sostituirla.
3. Rimontare la lente.

Luce di cortesia e luci di lettura posteriori

Per la sostituzione delle lampadine, rivolgersi ad un'officina.

Luce del vano portaoggetti, luce del vano piedi

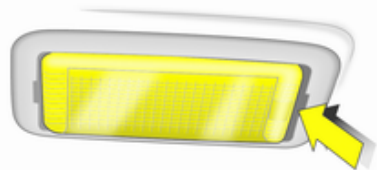

17301 T

1. Estrarre la lampada facendo leva con un cacciavite.



17302 T

2. Premere leggermente la lampadina verso il fermaglio a molla e rimuoverla.
3. Inserire la lampadina nuova.
4. Rimontare la lampada.

Illuminazione del quadro strumenti

Per la sostituzione delle lampadine, rivolgersi ad un'officina.

Impianto elettrico

Fusibili

Installare esclusivamente fusibili con le stesse caratteristiche di quelli da sostituire.

Il veicolo è dotato di due scatole portafusibili: una dietro un coperchio sul lato destro del vano di carico e una nella parte anteriore sinistra del vano motore.

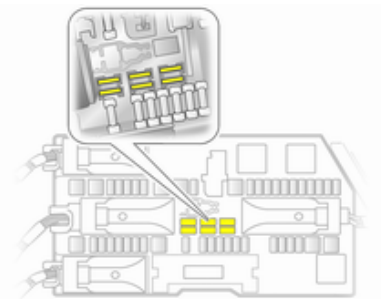

17257 T

Conservare i fusibili di scorta nella scatola portafusibili del vano di carico, versione B. Aprire il coperchio ⇨ 181.

Prima di sostituire un fusibile, spegnere il relativo interruttore e disinserire l'accensione.

Un fusibile bruciato si riconosce dal filamento interrotto. Sostituire il fusibile solo dopo aver eliminato la causa del guasto.

Alcune funzioni sono protette da diversi fusibili.

Alcuni fusibili potrebbero anche non essere associati ad alcuna funzione.

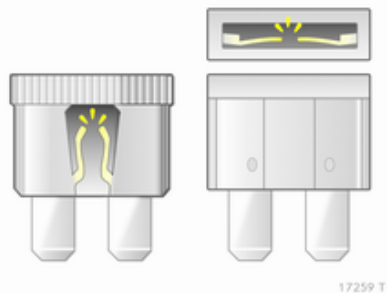

Estrattore per fusibili

Un estrattore per fusibili si può trovare nella scatola portafusibili del vano di carico.

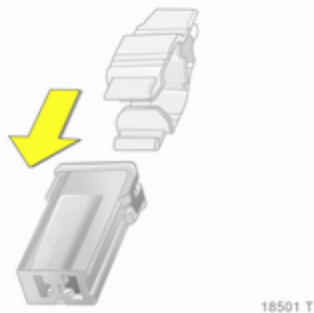
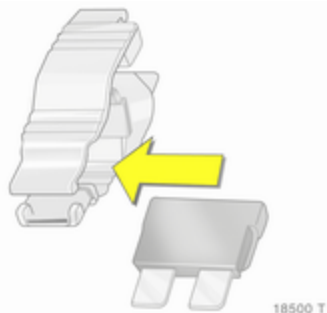
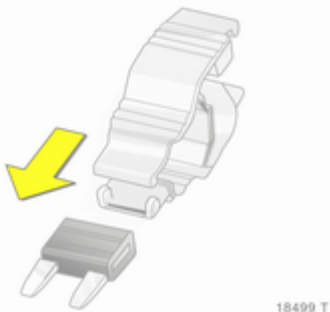

Posizionare l'estrattore per fusibili sulla sommità o sul lato del fusibile, a seconda del tipo, ed estrarre il fusibile.

Scatola portafusibili del vano motore



Inserire a fondo un cacciavite nell'apertura e inclinarlo lateralmente. Aprire il coperchio verso l'alto e rimuoverlo.

La scatola portafusibili ha due diverse assegnazioni dei fusibili a seconda della variante di scatola portafusibili del vano di carico, ⇨ 181.

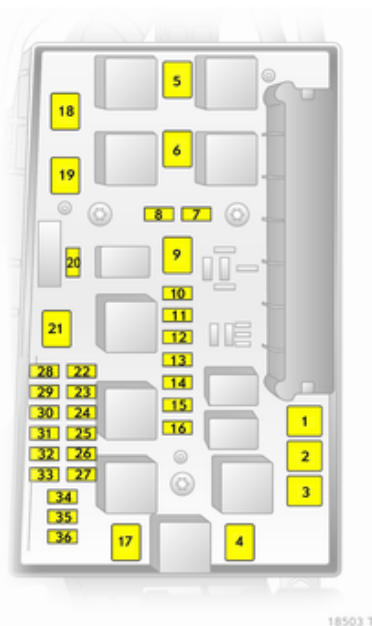

Assegnazione dei fusibili nella versione A della scatola portafusibili del vano di carico

N. Circuito

- 1 ABS
- 2 ABS
- 3 Ventola interna sistema di climatizzazione elettronico
- 4 Ventola interna riscaldamento e climatizzatore
- 5 Ventola radiatore
- 6 Ventola radiatore
- 7 Chiusura centralizzata
- 8 Lavacrystalli, lavalunotto
- 9 Lunotto termico, specchietti retrovisori esterni termici
- 10 Spina diagnostica
- 11 Strumenti
- 12 Telefono cellulare, sistema Infotainment, display

N. Circuito

- 13 Luce di cortesia
- 14 Tergicristalli
- 15 Tergicristalli
- 16 Avvisatore acustico, ABS, interruttore luce freni, climatizzatore
- 17 Filtro diesel o climatizzatore
- 18 Motorino di avviamento
- 19 –
- 20 Avvisatore acustico
- 21 Elettronica del motore
- 22 Elettronica del motore
- 23 Regolazione profondità luci
- 24 Pompa carburante
- 25 –
- 26 Elettronica del motore
- 27 Riscaldamento, climatizzatore, sensore di qualità dell'aria

N. Circuito

- 28 –
- 29 Servosterzo
- 30 Elettronica del motore
- 31 Tergilunotto
- 32 Interruttore della luce freni
- 33 Regolazione profondità luci, interruttore fari, interruttore frizione, strumenti, modulo portiera conducente
- 34 Centralina del piantone dello sterzo
- 35 Sistema Infotainment
- 36 Accendisigari, presa di alimentazione anteriore

Assegnazione dei fusibili nella versione B della scatola portafusibili del vano di carico**N. Circuito**

- 1 ABS
- 2 ABS
- 3 Ventola interna sistema di climatizzazione elettronico
- 4 Ventola interna riscaldamento e climatizzatore
- 5 Ventola radiatore
- 6 Ventola radiatore
- 7 Sistema lavacristalli
- 8 Avvisatore acustico
- 9 Sistema lavafari
- 10 Sblocco di emergenza della chiusura centralizzata
- 11 –
- 12 –

N. Circuito

- 13 Fendinebbia
- 14 Tergicristalli
- 15 Tergicristalli
- 16 Elettronica centraline, sistema Open&Start, ABS, interruttore luce freni
- 17 Riscaldamento filtro diesel
- 18 Motorino di avviamento
- 19 Elettronica del cambio
- 20 Climatizzatore
- 21 Elettronica del motore
- 22 Elettronica del motore
- 23 Fari autoadattativi, regolazione profondità luci
- 24 Pompa carburante
- 25 Elettronica del cambio
- 26 Elettronica del motore
- 27 Servosterzo

N. Circuito

- 28 Elettronica del cambio
- 29 Elettronica del cambio
- 30 Elettronica del motore
- 31 Fari autoadattativi, regolazione profondità luci
- 32 Impianto frenante, climatizzatore, interruttore frizione
- 33 Fari autoadattativi, regolazione profondità luci, interruttore fari
- 34 Centralina del piantone dello sterzo
- 35 Sistema Infotainment
- 36 Telefono cellulare, sistema Infotainment, display

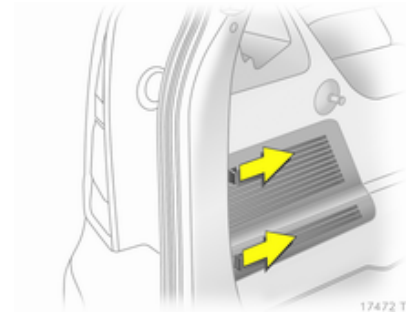
Scatola portafusibili del vano di carico

La scatola portafusibili si trova dietro un coperchio. Spingere in avanti le linguette di bloccaggio e rimuovere il coperchio.

Non riporre alcun oggetto dietro il coperchio.

Ci sono due diverse scatole portafusibili a seconda dell'equipaggiamento.

Scatola portafusibili versione A

Per sostituire un fusibile, rimuovere il relativo cappuccio di protezione.

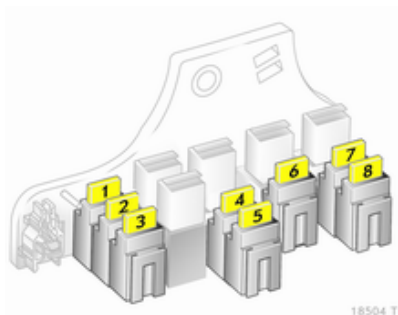

N. Circuito

- 1 Fendinebbia
- 2 Presa di alimentazione posteriore
- 3 Presa di alimentazione del vano di carico
- 4 Luci di retromarcia
- 5 Alzacristalli elettrici posteriori
- 6 Climatizzatore

N. Circuito

- 7 Alzacristalli elettrici anteriori
- 8 Specchietti retrovisori esterni termici

Scatola portafusibili versione B

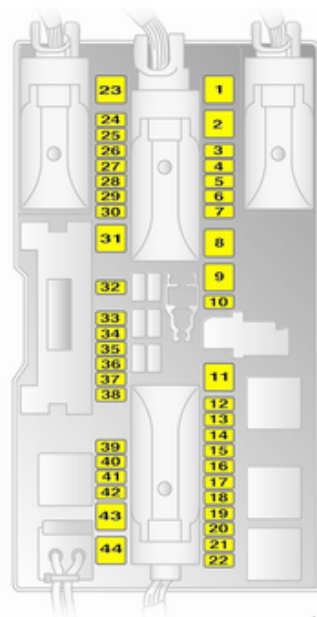

N. Circuito

- 1 Alzacristalli elettrici anteriori
- 2 –
- 3 Strumenti
- 4 Riscaldamento, climatizzatore, sistema di climatizzazione elettronico
- 5 Airbag
- 6 –
- 7 –
- 8 –
- 9 –
- 10 –
- 11 Lunotto termico
- 12 Tergilunotto
- 13 Assistenza al parcheggio
- 14 Riscaldamento, climatizzatore
- 15 –

N. Circuito

- 16 Riconoscimento di sedile passeggero occupato, sistema Open&Start
- 17 Sensore pioggia, sensore di qualità dell'aria, sistema di monitoraggio della pressione dei pneumatici, specchietto retrovisore interno
- 18 Strumenti, interruttori
- 19 –
- 20 CDC
- 21 Specchietti retrovisori esterni termici
- 22 –
- 23 Alzacristalli elettrici posteriori
- 24 Spina diagnostica
- 25 –
- 26 Specchietti retrovisori esterni ripiegabili elettrici

N. Circuito

- 27 Sensore a ultrasuoni, impianto di allarme antifurto
- 28 –
- 29 Accendisigari, presa di alimentazione anteriore
- 30 Presa di alimentazione posteriore
- 31 –
- 32 –
- 33 Sistema Open&Start
- 34 –
- 35 Presa di alimentazione posteriore
- 36 Giunto di accoppiamento dispositivo di traino
- 37 –
- 38 Chiusura centralizzata, terminale 30
- 39 Riscaldamento sedile sinistro

N. Circuito

40 Riscaldamento sedile destro

41 –

42 –

43 –

44 –

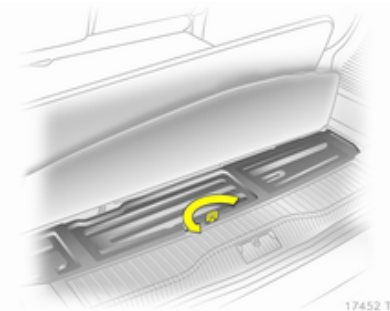
Attrezzi per il veicolo**Attrezzi**

Per aprire il coperchio sollevare il tappeto. Alzare, ruotare e sollevare l'anello.

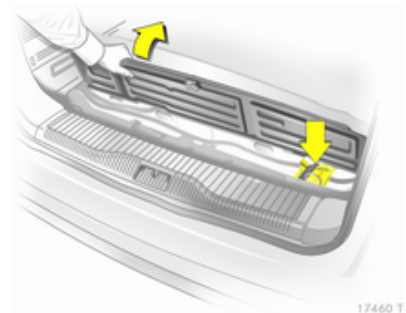

Il martinetto e gli attrezzi per il veicolo si trovano in una sacca, assicurata al vano portaoggetti nel pianale del vano di carico da una fascetta di gomma.

Per chiudere il coperchio, inserire le sporgenze sul suo bordo anteriore nelle apposite rientranze e bloccarlo in posizione.

Ruote e pneumatici

Condizioni dei pneumatici e dei cerchi

Superare gli ostacoli lentamente e, se possibile, ad angolo retto. Passare sopra ostacoli acuminati può danneggiare i pneumatici e i cerchi. Quando si parcheggia, non schiacciare i pneumatici contro il bordo del marciapiede.

Controllare regolarmente i cerchi verificando che non presentino danni. In caso di danni o usura irregolare, rivolgersi ad un'officina.

Pneumatici

L'uso di pneumatici di misura 225/45 R 17 è consentito solo su veicoli dotati del programma elettronico di stabilità.

Pneumatici invernali

I pneumatici invernali migliorano la sicurezza di guida a temperature inferiori a 7 °C e per questo motivo devono essere utilizzati su tutte le ruote.

I pneumatici delle misure 195/65 R 15, 195/60 R 16, 205/55 R 16 e 225/45 R 17 possono essere usati come pneumatici invernali.

I pneumatici di misura 205/50 R 17 devono solo essere usati come pneumatici invernali.

I pneumatici delle misure 225/40 R 18¹⁾, 225/40 ZR 18 e 235/35 R 19 non devono essere usati come pneumatici invernali.

Sulla Zafira OPC i pneumatici invernali possono essere usati solo su cerchi in lega speciale approvati da Opel.

I pneumatici invernali Run Flat possono essere usati solo su appositi cerchi in lega approvati dalla Casa Madre.

In conformità con le normative specifiche del Paese, applicare l'adesivo di velocità nel campo visivo del conducente.

Pneumatici Run Flat

I pneumatici Run Flat hanno fianchi rinforzati e autoportanti, che garantiscono sempre il mantenimento di una certa direzionalità anche in mancanza di pressione.

L'uso dei pneumatici Run Flat è consentito solo su veicoli dotati del programma elettronico di stabilità e del sistema di monitoraggio della pressione o di rilevamento perdita pressione pneumatici.

Attenzione

Controllare regolarmente la pressione dei pneumatici, anche se si hanno pneumatici Run Flat.

1) Zafira OPC: permessi come pneumatici invernali senza catene da neve.

I pneumatici Run Flat sono riconoscibili da un particolare marchio sulla parete, che varia a seconda del produttore. Ad esempio

ROF = RunOnFlat di Goodyear o

SSR = Pneumatici Self Supporting Runflat di Continental.

L'uso di pneumatici Run Flat è consentito solo in combinazione con appositi cerchi in lega approvati dalla Casa Madre.

Non utilizzare un kit di riparazione dei pneumatici.

Non usare la pressione dei pneumatici ECO.

Non utilizzare i pneumatici Run Flat in combinazione con pneumatici standard.

Se si passa a pneumatici standard, si tenga presente che il veicolo non è provvisto di ruota di scorta né di kit di riparazione dei pneumatici.

Guida con un pneumatico danneggiato

La perdita di pressione del pneumatico viene indicata dal sistema di monitoraggio della pressione o dal sistema di rilevamento perdita pressione dei pneumatici.

Anche se un pneumatico è senza pressione, è possibile proseguire il viaggio:

- a una velocità massima di 80 km/h
- per una distanza massima di 80 km

Avvertenza

Il veicolo sarà più difficile da sterzare e da governare. Lo spazio di frenata sarà maggiore.

Adeguare lo stile di guida e la velocità alle nuove condizioni.

Denominazione dei pneumatici

Ad es. **195/65 R 15 91 H**

195 = larghezza della sezione, mm

65 = rapporto di sezione (tra altezza e larghezza), %

R = tipo di cintura: radiale

RF = tipo: RunFlat

15 = diametro del cerchio, pollici

91 = indice di carico, ad es. 91 rappresenta 618 kg

H = indice di velocità

Lettere per l'indice di velocità:

Q = fino a 160 km/h

S = fino a 180 km/h

T = fino a 190 km/h

H = fino a 210 km/h

V = fino a 240 km/h

W = fino a 270 km/h

Pressione dei pneumatici

Controllare la pressione dei pneumatici freddi almeno ogni 14 giorni e prima di un viaggio lungo. Non dimenticare la ruota di scorta. Questo

vale anche per i veicoli dotati del sistema di monitoraggio della pressione dei pneumatici.

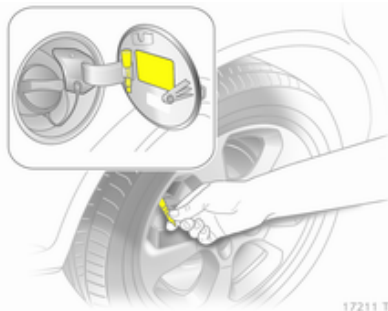

Rimuovere la chiave dei tappi copri-valvola dallo sportellino di rifornimento del carburante e usarla per svitare il tappo copri-valvola.

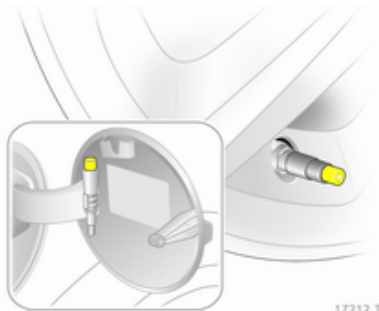

Nei veicoli con sistema di monitoraggio della pressione dei pneumatici, avvitare l'adattatore sulla valvola.

Pressione dei pneumatici ↻ 222 ed etichetta all'interno dello sportellino di rifornimento del carburante.

Le pressioni dei pneumatici specificate si riferiscono a pneumatici freddi, e valgono sia per i pneumatici estivi che per quelli invernali.

Gonfiare sempre la ruota di scorta alla pressione specificata per il pieno carico.

La pressione dei pneumatici ECO consente di ottenere il minore consumo di carburante possibile. Non deve essere usata per i pneumatici Run Flat.

Una pressione di gonfiaggio non corretta influisce negativamente su sicurezza, guidabilità del veicolo, comfort e consumo di carburante, oltre ad accelerare il processo di usura dei pneumatici.

⚠ Avvertenza

Una pressione troppo bassa può causare un eccessivo riscaldamento dei pneumatici, danni interni con conseguente distacco del battistrada e lo scoppio a velocità elevate.

Sistema di monitoraggio pressione pneumatici

Il sistema di monitoraggio della pressione dei pneumatici controlla continuamente la pressione di tutti e quattro i pneumatici quando la velocità del veicolo supera un dato limite.

Tutte le ruote devono essere provviste dei sensori di pressione e i pneumatici devono essere gonfiati alla pressione prescritta. In caso contrario la pressione dei pneumatici viene controllata dal sistema di rilevamento perdita pressione pneumatici ⇨ 188.

Le pressioni dei pneumatici correnti possono essere visualizzate nell'Info-Display ⇨ 112.

Messaggi del veicolo, pressione dei pneumatici ⇨ 106.

Spia (D) ⇨ 95.

Se è montato un set completo di ruote senza sensori (ad es. quattro pneumatici invernali), non viene visualizzato alcun messaggio. Il sistema di monitoraggio della pressione dei pneumatici non funziona. I sensori possono essere installati anche in un secondo momento.

L'uso di kit liquidi di riparazione dei pneumatici disponibili in commercio può compromettere il funzionamento del sistema. È possibile utilizzare kit di riparazione approvati dalla Casa Madre.

Impianti radio esterni ad elevata potenza possono compromettere il funzionamento del sistema di monitoraggio della pressione dei pneumatici.

Inizializzazione del sistema



Dopo aver cambiato le ruote è necessario inizializzare il sistema: gonfiare i pneumatici alla pressione prescritta, inserire l'accensione, premere e tenere premuto il pulsante **DDS** per circa 4 secondi. La spia (D) lampeggia tre volte.

Sistema di rilevamento perdita di pressione pneumatici

Il sistema di rilevamento perdita pressione pneumatici controlla la velocità di rotazione di tutti e quattro i pneumatici.

Se un pneumatico perde pressione, la spia (D) si accende in rosso. Arrestare immediatamente il veicolo e controllare la pressione dei pneumatici.

Spia (D) ⇨ 95.

Inizializzazione del sistema



Dopo aver regolato la pressione dei pneumatici o cambiato una ruota, è necessario inizializzare il sistema: inserire l'accensione, premere e tenere premuto il pulsante **DDS** per circa 4 secondi. La spia (⚠) lampeggia tre volte.

Profondità del battistrada

Controllare con regolarità la profondità del battistrada.

Per motivi di sicurezza i pneumatici vanno sostituiti quando la profondità del battistrada raggiunge i 2-3 mm (4 mm per i pneumatici invernali).



Il raggiungimento del limite legale di profondità minima del battistrada (1,6 mm) è osservabile quando il battistrada è usurato fino a uno degli indicatori di usura del battistrada (TWI). La loro posizione è indicata da appositi segni sul fianco del pneumatico.

Se l'usura è maggiore sui pneumatici anteriori rispetto a quelli posteriori, scambiare periodicamente le ruote anteriori con quelle posteriori.

I pneumatici invecchiano anche se non vengono usati. Si consiglia di sostituire i pneumatici ogni 6 anni.

Cambio di misura dei pneumatici e dei cerchi

Se si utilizzano pneumatici di misura diversa rispetto a quelli montati di fabbrica, può essere necessario riprogrammare il tachimetro ed apportare altre modifiche al veicolo.

Dopo aver montato pneumatici di misura diversa, far sostituire l'etichetta con la pressione dei pneumatici.

⚠ Avvertenza

L'uso di pneumatici o cerchi non adatti può causare incidenti e invalidare l'omologazione del veicolo.

Copricerchi

Utilizzare copricerchi e pneumatici approvati dalla Casa Madre per la vettura e conformi a tutti i requisiti relativi alle combinazioni di cerchi e pneumatici.

Se i copricerchi e i pneumatici usati non sono approvati dalla Casa Madre, i pneumatici devono essere senza protezione del bordo.

I copricerchi non devono ostacolare il raffreddamento dei freni.

Rimuovere i copricerchi per montare le catene da neve.

⚠Avvertenza

L'uso di pneumatici o copricerchi non adatti può causare improvvise perdite di pressione e conseguenti incidenti.

Catene da neve

17217 T

Le catene da neve sono consentite soltanto sulle ruote anteriori.

Utilizzare sempre catene a maglie fini che non aumentino lo spessore del battistrada e dei fianchi interni di oltre 10 mm (inclusa la chiusura della catena).

⚠Avvertenza

Eventuali danni possono causare lo scoppio dei pneumatici.

Le catene da neve sono consentite su pneumatici di dimensioni 195/65 R 15, 195/60 R16, 205/55 R16, 205/50 R17 e 225/45 R17.

Le catene da neve non sono consentite su pneumatici di misura 225/40 R 18, 225/40 ZR 18 e 235/35 R19.

L'uso delle catene da neve non è consentito sulla ruota di scorta.

Kit di riparazione dei pneumatici

Danni di lieve entità al battistrada possono essere riparati con il kit di riparazione dei pneumatici.

Non rimuovere eventuali corpi estranei dal pneumatico.

⚠Avvertenza

Non superare la velocità di 80 km/h.

Non utilizzare per un periodo prolungato.

Sterzo e guidabilità potrebbero risentirne.

In caso di pneumatico sgonfio: azionare il freno di stazionamento ed innestare la prima, la retromarcia o **P**.

Danni ai pneumatici di misura superiore a 4 mm o vicini al bordo non sono riparabili con il kit di riparazione dei pneumatici.

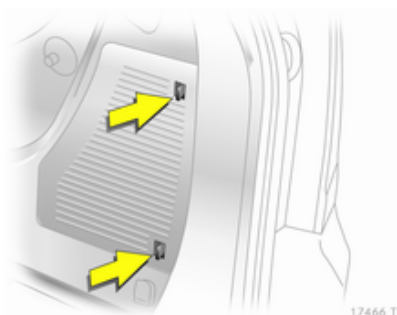

Il kit di riparazione dei pneumatici si trova nel vano portaoggetti del vano di carico.

Spingere in avanti le linguette di bloccaggio e rimuovere il coperchio.

1. Prelevare dall'inserito la bombola del sigillante e la staffa con il tubo dell'aria.



2. Staccare il tubo dell'aria dalla staffa e avvitarlo al raccordo della bombola.

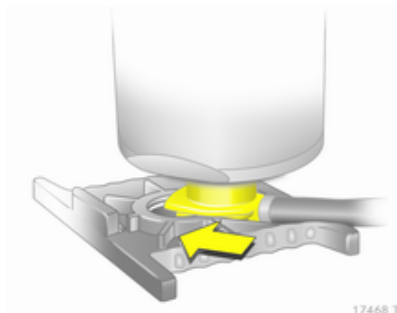

3. Posizionare la bombola del sigillante sulla staffa. Assicurarsi che la bombola non possa cadere.

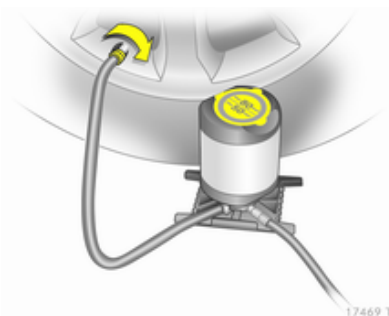

4. Svitare il tappo coprivalvola dal pneumatico difettoso.
5. Avvitare il tubo di gonfiaggio alla valvola.

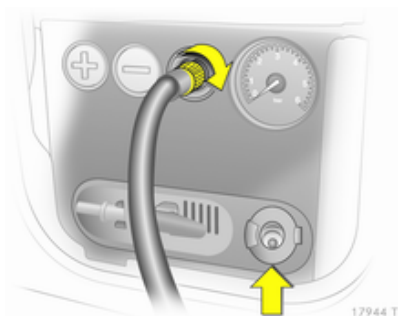

6. Avvitare il tubo dell'aria al raccordo del compressore.
7. Aprire il coperchio del connettore elettrico da sinistra ed estrarre la spina.

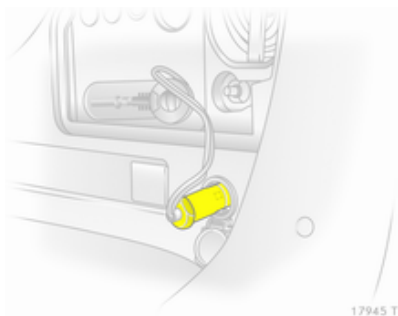

8. Aprire la presa di alimentazione posteriore e inserirvi la spina del kit di riparazione dei pneumatici.
Per evitare di scaricare la batteria si consiglia di lasciare il motore in funzione.

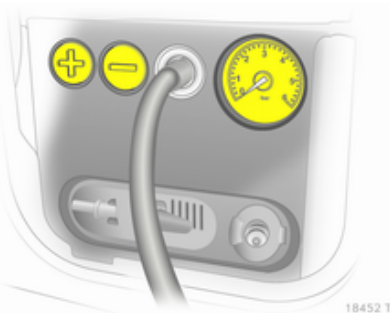

9. Premere il pulsante **+** per accendere il compressore. Il pneumatico viene riempito di sigillante.
10. Il manometro del compressore indica brevemente fino a 6 bar mentre la bombola del sigillante si svuota (circa 30 secondi). poi la pressione inizia a scendere.

11. Tutto il sigillante viene pompato nel pneumatico, poi il pneumatico viene gonfiato.
12. La pressione prescritta per il pneumatico si dovrebbe raggiungere entro 10 minuti. Pressione dei pneumatici ⇨ 222. Una volta raggiunta la pressione corretta, spegnere il compressore premendo nuovamente il pulsante **+**.

Se la pressione prescritta per il pneumatico non viene raggiunta entro 10 minuti, rimuovere il kit di riparazione dei pneumatici. Spostare il veicolo facendo compiere un giro al pneumatico. Ricollegare il kit di riparazione dei pneumatici e continuare la procedura di gonfiaggio per 10 minuti. Se ancora non si riesce a raggiungere la pressione prescritta, significa che il danno al pneumatico è eccessivo per consentire la riparazione in questo modo. Rivolgersi ad un'officina.

Rilasciare la pressione in eccesso con il pulsante **-**.

Non far funzionare il compressore per più di 10 minuti.

13. Scollegare la spina dalla presa di alimentazione, riparla nell'apposito vano e rimuovere il kit di riparazione dei pneumatici. Spingere il fermo sulla staffa per rimuovere la bombola del sigillante dalla staffa. Avvitare il tubo di gonfiaggio del pneumatico al raccordo libero della bombola del sigillante. Questo impedisce la fuoriuscita di sigillante. Riporre il kit di riparazione dei pneumatici nel vano di carico.
14. Pulire l'eventuale sigillante in eccesso con un panno.
15. Staccare dalla bombola del sigillante l'etichetta indicante la massima velocità consentita ed applicarla nel campo visivo del conducente.
16. Proseguire immediatamente la guida, in modo da distribuire uniformemente il sigillante nel pneumatico. Dopo aver percorso circa 10 km (non oltre 10 minuti di viaggio), fermarsi e controllare la pres-

sione dei pneumatici. Nel fare questo, avvitare direttamente il tubo dell'aria del compressore sulla valvola del pneumatico.

Se la pressione è superiore a 1,3 bar, regolarla al valore corretto. Ripetere la procedura finché non si verifica più alcuna perdita di pressione.

Se la pressione è scesa al di sotto di 1,3 bar, il veicolo non deve essere usato. Rivolgersi ad un'officina.

17. Riporre il kit di riparazione dei pneumatici nel vano di carico.

Avviso

Le caratteristiche di guida del pneumatico riparato sono gravemente compromesse, per cui è necessario sostituire il pneumatico.

Se si avvertono rumori anomali o se il compressore diventa caldo, spegnerlo e attendere almeno 30 minuti.

La valvola di sicurezza incorporata si apre a una pressione di 7 bar.

Annotare la data di scadenza del kit. Trascorsa questa data, la capacità sigillante non è più garantita. Prestare attenzione alle informazioni sulla conservazione riportate sulla bombola del sigillante.

Sostituire la bombola del sigillante usata. Smaltire la bombola secondo quanto previsto dalle normative vigenti al riguardo.

Il compressore e il sigillante possono essere utilizzati a partire da una temperatura di circa -30 °C.

Gli adattatori forniti possono essere usati anche per gonfiare altri oggetti, quali palloni da calcio, materassi gonfiabili, canotti gonfiabili e così

via. Essi si trovano sul lato inferiore del compressore. Per rimuoverli, avvitare il flessibile dell'aria del compressore e rimuovere l'adattatore.

Sostituzione delle ruote

Alcuni veicoli, invece della ruota di scorta hanno in dotazione un kit di riparazione dei pneumatici ⇨ 190.

Eseguire la seguente procedura, attenendosi a quanto indicato:

- Parcheggiare il veicolo su una superficie piana, solida e non scivolosa. Orientare le ruote anteriori dritte in avanti.
- Azionare il freno di stazionamento ed innestare la prima, la retromarcia o P.
- Estrarre la ruota di scorta ⇨ 195.
- Non sostituire mai più di una ruota per volta.
- Utilizzare il martinetto solo per sostituire le ruote.
- Se il terreno sul quale la vettura è parcheggiata è morbido, inserire un pannello solido (spessore max. 1 cm/0,4 pollici) sotto il martinetto.

- Quando la vettura è sollevata dal martinetto, non lasciarvi all'interno persone o animali.
- Non infilarsi mai sotto un veicolo sollevato da un martinetto.
- Non avviare il veicolo quando è sollevato da un martinetto.
- Prima di avvitare i bulloni delle ruote, pulirli e ingrassare leggermente il cono di ciascun bullone con grasso disponibile in commercio.

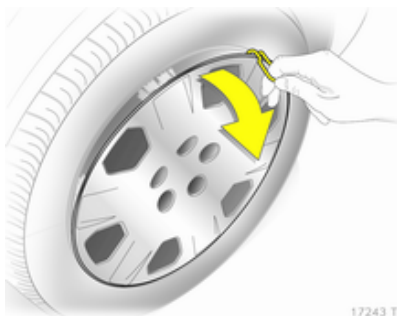

1. Staccare il copricerchio con l'apposito gancio. Attrezzi per il veicolo ⇨ 184.

Copricerchi con bulloni in vista: il copricerchio può rimanere sul cerchio. Non rimuovere gli anelli di fissaggio dei bulloni delle ruote.

Cerchi in lega: staccare i cappucci dei bulloni delle ruote e rimuoverli. Per proteggere il cerchio, porre un panno morbido tra il cacciavite e il cerchio in lega.

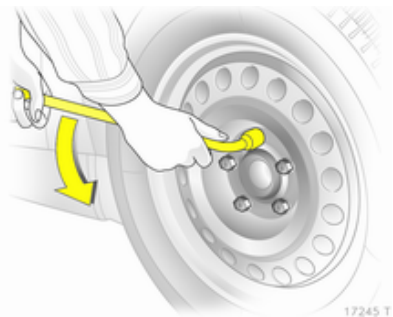

2. Servendosi dell'apposita chiave e assicurandosi di posizionarla saldamente, allentare ciascun bullone di mezzo giro.

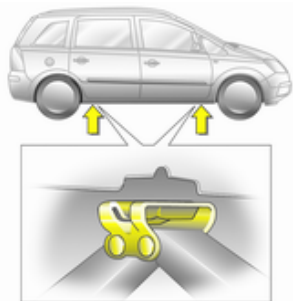

17465 T

3. Accertare che il martinetto sia posizionato correttamente in corrispondenza dei punti di sollevamento del veicolo.

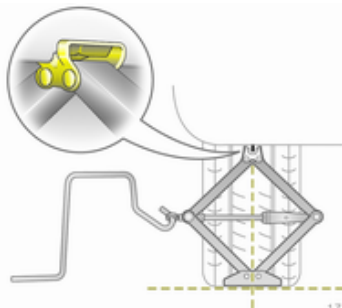

17247 T

4. Posizionare il martinetto all'altezza necessaria. Posizionarlo direttamente sotto al punto di sollevamento, in modo da impedirne lo scivolamento.

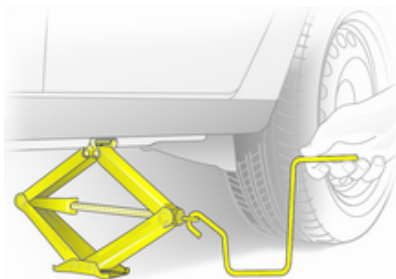

17248 T

Collegare la manovella del martinetto e, con il martinetto correttamente allineato, ruotare la manovella fino a sollevare la ruota dal terreno.

5. Svitare i bulloni della ruota.
6. Sostituire la ruota.
7. Avvitare i bulloni della ruota.
8. Abbassare il veicolo.

9. Servendosi dell'apposita chiave e assicurandosi di posizionarla saldamente, serrare ciascun bullone procedendo per coppie opposte. La coppia di serraggio è di 110 Nm.

10. Allineare il foro della valvola sul copricerchio con la valvola del pneumatico prima di rimontare il copricerchio.

Montare i coperchi dei bulloni ruota.

11. Riporre la ruota sostituita ⇨ 190 e gli attrezzi per il veicolo ⇨ 184.
12. Controllare prima possibile sia la pressione di gonfiaggio del pneumatico montato, sia la coppia di serraggio dei bulloni.

Sostituire o far riparare la ruota difettosa.

Ruota di scorta

La ruota di scorta può essere classificata come ruotino di scorta, in base alla sua misura rispetto alle altre ruote e alle normative vigenti in materia.

La ruota di scorta ha il cerchio in acciaio.

L'uso di una ruota di scorta più piccola delle altre ruote o in combinazione con i pneumatici invernali può compromettere la guidabilità della vettura. Far sostituire quanto prima il pneumatico difettoso.

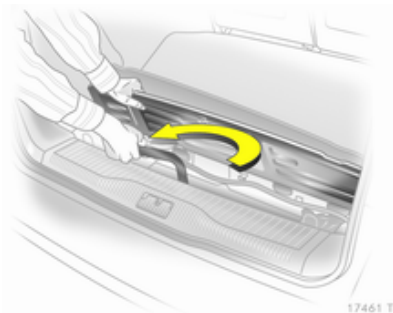

La ruota di scorta è conservata sotto al veicolo.

1. Aprire il vano all'interno del vano di carico ⇨ 184.
2. Allentare del tutto il bullone esagonale nel vano portaoggetti servendosi della chiave per ruote.

3. Sollevare il supporto della ruota di scorta.

4. Sganciare il fermo e abbassare la ruota di scorta.

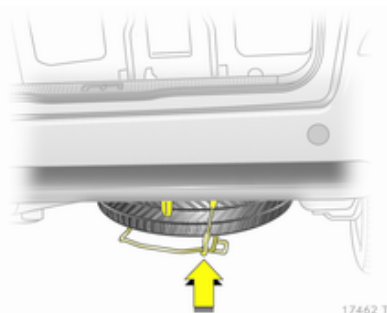

5. Staccare il cavo di sicurezza.
6. Abbassare del tutto il supporto e rimuovere la ruota di scorta.
7. Sostituire la ruota.
8. Porre la ruota sostituita nel supporto per la ruota di scorta con il fianco esterno rivolto verso l'alto. È possibile inserire solo ruote del diametro massimo di 16 pollici.

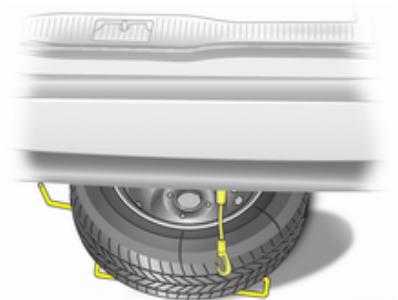

17463 T

9. Sollevare il supporto della ruota di scorta, inserire il cavo di sicurezza.

10. Sollevare il supporto della ruota di scorta e innestare il fermo. Il lato aperto del fermo deve essere rivolto nel senso di marcia del veicolo.

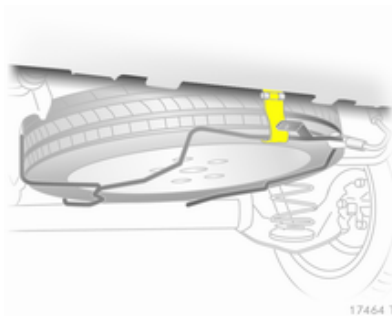

11. Girare il bullone esagonale in senso orario nel vano portaoggetti servendosi della chiave per ruote.
12. Chiudere e bloccare il coperchio del vano portaoggetti.

Ruotino di scorta

L'uso del ruotino di scorta può compromettere la guidabilità della vettura. Far sostituire o riparare quanto prima il pneumatico difettoso.

Montare solo un ruotino di scorta. Non viaggiare a velocità superiori a 80 km/h. Affrontare le curve lentamente. Non usare il ruotino di scorta per periodi prolungati.

L'uso della ruota di scorta provvisoria sull'assale posteriore non è consentito durante il traino di un altro veicolo. Pertanto montare la ruota di scorta provvisoria sull'assale anteriore e un pneumatico di dimensioni regolari sull'assale posteriore.

Catene da neve ⇨ 190.

Pneumatici direzionali

Montare i pneumatici direzionali in modo che il verso di rotolamento corrisponda con la marcia in avanti. Il verso di rotolamento è indicato da un simbolo (ad es. una freccia) sul fianco.

Montando pneumatici direzionali al contrario, tenere presente quanto segue:

- La guidabilità può risultare compromessa. Far sostituire o riparare quanto prima il pneumatico difettoso.
- Guidare con particolare attenzione su strade con fondo stradale bagnato o innevato.

Avviamento di emergenza

Non avviare il veicolo con il caricabatteria rapido.

Un veicolo con la batteria scarica può essere avviato usando gli appositi cavi di avviamento e la batteria di un altro veicolo.

⚠ Avvertenza

L'avviamento di emergenza va eseguito con estrema cautela. Qualsiasi scostamento dalle seguenti istruzioni può causare infortuni o danni derivanti dall'esplosione della batteria e danneggiare i sistemi elettrici di entrambi i veicoli.

⚠ Avvertenza

Evitare il contatto della batteria con occhi, pelle, tessuti e superfici verniciate. Il liquido contiene acido solforico che può causare lesioni e danni in caso di contatto diretto.

- Non esporre mai la batteria a fiamme libere o scintille.
- Se è scarica, la batteria può gelare a 0 °C. Prima di collegare i cavi di avviamento, sbrinare la batteria in un ambiente caldo.
- Indossare occhiali e indumenti protettivi durante la manipolazione della batteria.
- Utilizzare una batteria di soccorso con la stessa tensione nominale (12 volt) e una capacità (Ah) non molto inferiore a quella della batteria scarica.
- Utilizzare cavi di emergenza con morsetti isolati e una sezione minima di 16 mm² (25 mm² per i motori diesel).

- Non scollegare la batteria scarica dal veicolo.
- Spegnerne tutti i dispositivi elettrici non necessari.
- Non sporgersi sopra la batteria durante la procedura di avviamento di emergenza
- I morsetti di un cavo non devono toccare i morsetti dell'altro cavo.
- Durante l'avviamento di emergenza i veicoli non devono entrare in contatto tra di loro.
- Azionare il freno di stazionamento e mettere il cambio in folle o in **P** se il veicolo ha il cambio automatico.

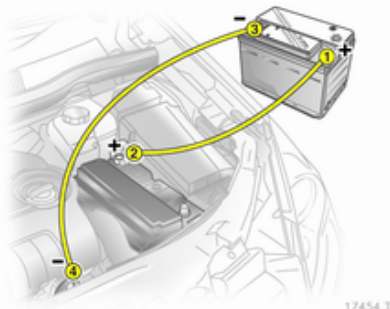

Ordine di connessione dei cavi.

1. Collegare il cavo rosso al terminale positivo della batteria di soccorso.
2. Collegare l'altro morsetto del cavo rosso al terminale positivo della batteria scarica.
3. Collegare il cavo nero al terminale negativo della batteria di soccorso.
4. Collegare l'altro morsetto del cavo nero a un punto di massa del veicolo, come il blocco motore o un bullone di montaggio del motore. Collegare il più possibile lontano dalla batteria scarica, almeno 60 cm.

Disporre i cavi in modo che non si impiglino nelle parti in movimento all'interno del vano motore.

Per avviare il motore:

1. Avviare il motore del veicolo con la batteria di soccorso.

2. Dopo 5 minuti avviare l'altro motore. I tentativi di avviamento non devono durare più di 15 secondi e devono essere eseguiti a intervalli di 1 minuto.
3. Ad avviamento avvenuto, lasciare girare entrambi i motori al minimo per circa 3 minuti lasciando i cavi collegati.
4. Accendere alcuni dispositivi elettrici, come ad esempio i fari o il lunotto termico, del veicolo con la batteria scarica.
5. Seguire la procedura di collegamento in ordine inverso per scollegare i cavi.

Traino

Traino del veicolo



17455 T

Versione con guarnizione di chiusura: Sganciare la guarnizione dal lato inferiore e spostarla di lato per rimuoverla.

Versione con coperchio di chiusura: Sganciare il coperchio dal lato inferiore e spostarlo verso il basso per rimuoverlo.

L'occhiello di traino è riposto insieme agli attrezzi per il veicolo ⇨ 184.



17456 T

Avvitare a fondo l'occhiello di traino fino all'arresto in posizione orizzontale.

Collegare una fune di traino, o ancor meglio una barra di traino, all'occhiello di traino.

L'occhiello di traino deve essere usato solamente per trainare la vettura, e non per recuperarla.

Inserire l'accensione per sbloccare il bloccasterzo e permettere il funzionamento delle luci dei freni, dell'avvisatore acustico e del tergicristallo.

Sistema Open&Start ⇨ 29.

Mettere il cambio in folle.

Accendere i lampeggiatori di emergenza su entrambi i veicoli.

Attenzione

Guidare lentamente ed evitare un'andatura a strappi. Forze di trazione eccessive potrebbero danneggiare il veicolo.

A motore spento è necessaria una forza considerevolmente maggiore per frenare e sterzare.

Per impedire l'ingresso dei gas di scarico provenienti dal veicolo trainante, inserire la modalità di ricircolo dell'aria e chiudere i finestrini.

I veicoli con cambio automatico vanno trainati in avanti, a una velocità non superiore a 80 km/h e per non oltre 100 miglia. In tutti gli altri casi e se il cambio è difettoso, è necessario che l'asse anteriore sia sollevato da terra.

Rivolgersi ad un'officina.

Cambio manuale automatizzato
 ⇨ 144.

Dopo il traino, svitare l'occhiello di traino e rimontare la protezione.

Traino di un veicolo

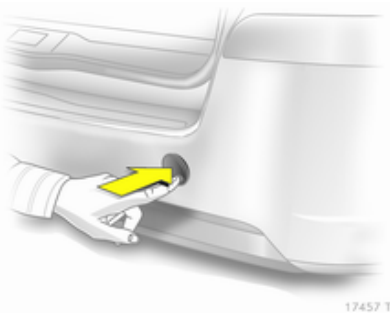

Sganciare il coperchio dal lato inferiore e spostarlo verso il basso per rimuoverlo.

L'occhiello di traino è riposto insieme agli attrezzi per il veicolo ⇨ 184.

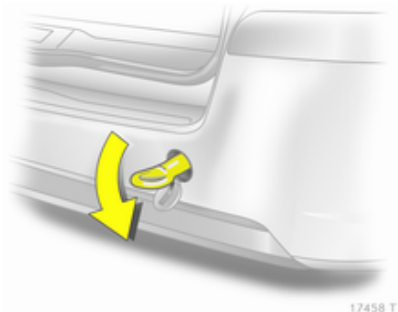

Avvitare a fondo l'occhiello di traino fino all'arresto in posizione orizzontale.

L'occhiello di ancoraggio posteriore, che si trova nella parte inferiore del veicolo, non deve mai essere usato come occhiello di traino.

Collegare una fune di traino, o ancor meglio una barra di traino, all'occhiello di traino.

L'occhiello di traino deve essere usato solamente per trainare la vettura, e non per recuperarla.

Attenzione

Guidare lentamente ed evitare un'andatura a strappi. Forze di trazione eccessive potrebbero danneggiare il veicolo.

Dopo il traino, svitare l'occhiello di traino e rimontare la protezione.

Cura delle parti esterne e interne

Cura delle parti esterne

Serrature

Le serrature vengono lubrificate in fabbrica con grasso per serrature di alta qualità. Utilizzare prodotti per togliere il ghiaccio solo in caso di assoluta necessità, in quanto le loro proprietà sgrassanti influiscono negativamente sulla funzionalità delle serrature. Dopo aver utilizzato un prodotto di questo tipo, rivolgersi ad un'officina per ingrassare nuovamente le serrature.

Lavaggio

La vernice del veicolo è esposta a fattori ambientali che la possono danneggiare. Si consiglia pertanto di lavare e incerare il veicolo con regolarità. Quando si usano gli autolavaggi automatici, selezionare un programma che comprenda anche la cera.

Gli escrementi degli uccelli, gli insetti morti, le resine degli alberi, il polline e simili devono essere immediatamente eliminati, in quanto contengono sostanze aggressive che possono danneggiare la vernice.

All'autolavaggio, rispettare le istruzioni del costruttore dell'autolavaggio stesso. Spegnerne tergil cristalli e tergilunotto. Rimuovere l'antenna e accessori esterni quali portapacchi e così via.

Se si lava il veicolo a mano, assicurarsi di risciacquare con cura anche la parte interna dei passaruota.

Pulire anche i bordi e le rientranze delle portiere aperte e del cofano, nonché le zone che coprono.

Rivolgersi ad un'officina per ingrassare le cerniere di tutte le portiere.

Non pulire il vano motore con getti di vapore o di acqua ad alta pressione.

Risciacquare abbondantemente il veicolo e asciugare con un panno di pelle scamosciata, che deve essere risciacquato frequentemente. Utilizzare panni di pelle scamosciata

diversi per la carrozzeria e i cristalli: residui di cera sui cristalli possono ostacolare la visibilità.

Non usare oggetti rigidi per rimuovere le macchie di catrame. A tale scopo utilizzare un prodotto in spray per rimuovere il catrame dalle superfici verniciate.

Luci esterne

Le coperture di protezione dei fari e di altre luci sono di plastica. Non utilizzare agenti abrasivi o caustici, non utilizzare raschietti per il ghiaccio e non pulirle a secco.

Lucidatura e applicazione della cera

Applicare regolarmente la cera, al più tardi quando l'acqua non forma più gocce sulla vernice, altrimenti quest'ultima si secca eccessivamente.

La lucidatura è necessaria solo se la vernice è diventata opaca o se presenta accumuli di materiale solido.

Il lucidante per carrozzeria al silicone forma una pellicola protettiva che non richiede l'applicazione della cera.

Non trattare con cera o con agenti lucidanti le parti in plastica della carrozzeria.

Finestrini e spazzole dei tergicristalli

Utilizzare un panno morbido privo di pelucchi o una pelle scamosciata assieme a un detergente per vetri e a un prodotto per la rimozione degli insetti.

Quando si pulisce il lunotto, fare attenzione a non danneggiare la resistenza interna.

Per la rimozione meccanica del ghiaccio, utilizzare un apposito raschietto dal bordo affilato. Premere con forza il raschietto sui cristalli in modo da rimuovere anche lo sporco che altrimenti potrebbe graffiare il vetro.

Se le spazzole dei tergicristalli lasciano segni sul parabrezza o sul lunotto, pulirli con un panno morbido e detergente per vetri.

Tetto panoramico

Per la pulizia non utilizzare mai solventi o agenti abrasivi, carburanti, sostanze aggressive (quali detergente per vernici, soluzioni a base di acetone e così via), sostanze acide o molto alcaline oppure spugnette abrasive. Non applicare cera o agenti lucidanti sulla parte centrale del tetto panoramico.

Ruote e pneumatici

Non utilizzare getti d'acqua ad alta pressione.

Pulire i cerchi con un apposito detergente a pH neutro.

I cerchi sono verniciati e possono essere trattati con gli stessi prodotti usati per la carrozzeria.

Danni alla vernice

Riparare i danni di piccola entità alla verniciatura con una penna per ritocchi prima che si formi la ruggine. In caso di danni di maggiore entità o in presenza di ruggine, rivolgersi ad un'officina.

Sottoscocca

Alcune parti del sottoscocca del veicolo hanno un rivestimento protettivo, mentre altre zone critiche sono dotate di un rivestimento in cera protettiva a lunga durata.

Controllare il sottoscocca dopo ogni lavaggio e far applicare la cera, se necessario.

Bitume e materiali in gomma possono danneggiare il rivestimento in PVC. Per gli interventi al sottoscocca rivolgersi ad un'officina.

Prima e dopo l'inverno lavare il sottoscocca e far controllare lo strato protettivo di cera.

Vano motore

Le zone del vano motore verniciate in tinta con la carrozzeria devono essere trattate come normali superfici verniciate.

Si consiglia di lavare il vano motore prima e dopo il periodo invernale e di applicare la cera protettiva. Prima di procedere al lavaggio del motore, coprire l'alternatore e i serbatoi dei liquidi con teli di plastica.

Nel caso di lavaggio con una pulitrice a vapore, non dirigere il getto sui componenti dell'ABS, sul climatizzatore o sulla trasmissione a cinghia e sui relativi componenti.

Dopo il lavaggio del motore, rivolgersi ad un'officina per far applicare la cera protettiva su tutti i componenti del vano motore.

Non utilizzare getti d'acqua ad alta pressione.

Impianto a metano

Non dirigere getti di vapore o di acqua ad alta pressione sui componenti dell'impianto a metano. È particolarmente importante proteggere il serbatoio del metano e le valvole della pressione nel sottoscocca del veicolo e la paratia del vano motore.

Questi componenti non devono essere trattati con conservanti o detergenti chimici.

Per la pulizia dell'impianto a metano, rivolgersi ad un'officina autorizzata alla manutenzione di veicoli a metano.

Dispositivo di traino

Non pulire il gancio di traino con getti di vapore o di acqua ad alta pressione.

Cura dell'abitacolo

Abitacolo e rivestimenti

Per la pulizia degli interni del veicolo, incluso il cruscotto e le pannellature, usare solamente un panno asciutto o un detergente per interni.

Pulire i rivestimenti in pelle con acqua e un panno morbido. In caso di sporco intenso utilizzare prodotti per la pulizia di articoli in pelle.

Per la pulizia del quadro strumenti, utilizzare solo un panno morbido e umido.

Pulire i tessuti con un aspirapolvere e una spazzola. Per rimuovere le macchie utilizzare un detergente per tappezzeria.

Pulire le cinture di sicurezza con acqua tiepida o detergente per interni.

Attenzione

Chiudere le chiusure Velcro degli indumenti in quanto, se aperte, possono danneggiare la tappezzeria.

Parti in plastica e gomma

Le parti in plastica e gomma possono essere pulite con gli stessi detergenti usati per la carrozzeria. Se necessario utilizzare un detergente per interni. Non utilizzare altri prodotti e soprattutto evitare solventi o benzina. Non utilizzare getti d'acqua ad alta pressione.

Manutenzione

Informazioni generali	205
Liquidi, lubrificanti e componenti raccomandati	206

Informazioni generali

Informazioni sulla manutenzione

Per garantire il funzionamento sicuro e la massima efficienza del veicolo, nonché per mantenerne il valore commerciale, è di cruciale importanza che tutti gli interventi di manutenzione previsti vengano eseguiti secondo gli intervalli e i tempi specificati.

Il piano di manutenzione dettagliato e aggiornato della vettura è disponibile presso l'officina.

Intervalli di manutenzione europei

La manutenzione del veicolo è richiesta ogni 30.000 km oppure ogni anno, a seconda di quale evento si verifica per primo.

Il piano di manutenzione europeo è valido per i seguenti Paesi:

Andorra, Austria, Belgio, Bosnia Erzegovina, Bulgaria, Croazia, Cipro, Repubblica Ceca, Danimarca, Esto-

nia, Finlandia, Francia, Germania, Grecia, Groenlandia, Ungheria, Islanda, Irlanda, Italia, Lettonia, Lituania, Lussemburgo, Macedonia, Malta, Montenegro, Paesi Bassi, Norvegia, Polonia, Portogallo, Romania, Serbia, Slovacchia, Slovenia, Spagna, Svezia, Svizzera, Regno Unito

Intervalli di servizio internazionali

La manutenzione del veicolo è richiesta ogni 15.000 km oppure ogni anno, a seconda di quale evento si verifica per primo.

I piani di manutenzione internazionali sono validi per i Paesi non elencati sotto i piani di manutenzione europei.

Convalida

La convalida degli interventi effettuati viene registrata nel Libretto di manutenzione e garanzia, dove vengono riportati la data e il chilometraggio, completi di timbro e firma dell'officina che ha eseguito l'intervento.

Assicurarsi che il Libretto di manutenzione e garanzia sia compilato correttamente, in quanto ai fini delle richieste in garanzia o a titolo di correttezza è essenziale che si possa dimostrare che gli interventi sono stati eseguiti regolarmente. Questo rappresenta anche un vantaggio al momento della vendita del veicolo.

Intervallo di manutenzione fisso

Alla scadenza dell'intervallo, all'inserimento dell'accensione il display del contachilometri visualizza **InSP** per circa 10 secondi. Rivolgersi ad un'officina per eseguire il prossimo intervento di manutenzione entro una settimana o 500 km (a seconda del termine che viene raggiunto per primo).

Intervallo di manutenzione flessibile

L'intervallo di manutenzione è basato su vari parametri dipendenti dall'intensità d'uso del veicolo ed è calcolato usando questi parametri.

Se l'autonomia residua è inferiore a 1500 km, all'inserimento e al disinserimento dell'accensione appare **InSP** con l'autonomia residua di 1000 km. Se l'autonomia residua è inferiore a 1000 km, **InSP** viene visualizzato per alcuni secondi. Rivolgersi ad un'officina per eseguire il prossimo intervento di manutenzione entro una settimana o 500 km (a seconda del termine che viene raggiunto per primo).

Visualizzazione della distanza rimanente:

1. Disinserire l'accensione.
2. Premere brevemente il pulsante di azzeramento del contachilometri parziale. Viene visualizzata la lettura del contachilometri.
3. Tenere premuto il pulsante di azzeramento per circa 2 secondi. Vengono visualizzati **InSP** e la distanza rimanente.

Liquidi, lubrificanti e componenti raccomandati

Liquidi e lubrificanti raccomandati

Utilizzare solo prodotti che sono stati testati e approvati. Eventuali danni risultanti dall'uso di materiali non approvati non sono coperti dalla garanzia.

Avvertenza

I materiali di consumo sono pericolosi e potrebbero essere tossici. Manipolare con attenzione. Prestare attenzione alle informazioni riportate sulle confezioni.

Olio motore

L'olio motore viene identificato in base alla sua qualità e alla sua viscosità. La qualità è più importante della viscosità come criterio per la scelta dell'olio motore da usare. La qualità dell'olio assicura, ad esempio, la

pulizia del motore, la protezione dall'usura e il controllo dell'invecchiamento dell'olio, mentre il grado di viscosità fornisce informazioni sulla densità dell'olio in un intervallo di temperature.

Il nuovo olio motore Dexos 2™ è della migliore qualità disponibile in questo momento, ed è adatto sia a motori a benzina sia a motori diesel. Nel caso non fosse disponibile, utilizzare oli motore della qualità specificata.

Qualità dell'olio motore per piani di manutenzione europei

Dexos 2™ = Tutti i motori diesel e benzina

Qualità alternative qualora Dexos 2™ non sia disponibile:

GM-LL-A-025 = Motori a benzina
GM-LL-B-025 = Motori diesel

Qualità dell'olio motore per piani di manutenzione internazionali

Dexos 2™ = Tutti i motori diesel e benzina

Qualità alternative qualora Dexos 2™ non sia disponibile:

GM-LL-A-025 = Motori a benzina
GM-LL-B-025 = Motori diesel

Qualità alternative qualora GM-LL-A-025 o GM-LL-B-025 non siano disponibili:

ACEA-A3/B3 = Motori a benzina o A3/B4

ACEA-A3/B4 = Motori diesel senza filtro antiparticolato (DPF)

ACEA-C3 = Motori diesel con filtro antiparticolato

Rabbocco dell'olio motore

È possibile mescolare oli di diversi produttori e marchi a condizione che si rispettino i criteri dell'olio motore specificato (qualità e viscosità).

Se l'olio motore della qualità richiesta non è disponibile, è possibile utilizzare al massimo 1 litro di ACEA C3 (solo una volta tra una sostituzione dell'olio e l'altra). La viscosità dovrebbe essere compresa tra quelle indicate di seguito.

È esplicitamente vietato l'uso degli oli motore con ACEA A1/B1 soltanto o solo A5/B5, in quanto possono causare danni al motore a lungo termine in certe condizioni di esercizio.

Altri additivi dell'olio motore

L'uso di altri additivi dell'olio motore potrebbe causare danni e invalidare la garanzia.

Gradi di viscosità dell'olio motore

Utilizzare solo viscosità dell'olio motore di grado SAE 5W-30 o 5W-40, 0W-30 o 0W-40.

Il grado di viscosità SAE fornisce informazioni sulla densità dell'olio.

L'olio multigrado è contrassegnato da due cifre. La prima, seguita da una W, indica la viscosità alle basse temperature, mentre la seconda indica la viscosità alle alte temperature.

Scegliere il grado di viscosità adatto in funzione della temperatura ambiente minima. Tutti i gradi di viscosità consigliati sono adatti alle alte temperature.

- Fino a -25 °C:
SAE 5W-30 o SAE 5W-40
- Sotto -25 °C:
SAE 0W-30 o SAE 0W-40

Liquido di raffreddamento e antigelo

Utilizzare solo antigelo per liquido di raffreddamento long life (LLC) senza silicati.

L'impianto viene riempito in fabbrica con liquido di raffreddamento ideato per un'eccellente protezione dalla corrosione e per la protezione antigelo fino a circa -28 °C. Questa concentrazione deve essere mantenuta tutto l'anno. L'uso di altri additivi del liquido di raffreddamento che servono a fornire una maggiore protezione anticorrosione o una tenuta contro le perdite minori può causare problemi di funzionamento. Si declina ogni responsabilità per eventuali conseguenze dell'uso di altri additivi del liquido di raffreddamento.

Liquido dei freni e della frizione

Utilizzare liquido per freni ad alte prestazioni approvato per questo veicolo: consultare la propria officina.

Con il tempo, il liquido dei freni assorbe umidità, e questo riduce l'efficacia dei freni. Il liquido dei freni dovrà pertanto essere sostituito all'intervallo specificato.

Il liquido dei freni deve essere conservato in un contenitore sigillato per evitare che assorba acqua.

Assicurarsi che il liquido dei freni non subisca contaminazioni.

Dati tecnici

Identificazione del veicolo	209
Dati del veicolo	211

Identificazione del veicolo

Numero di telaio (VIN)



Il numero di telaio (VIN) si trova sulla targhetta di identificazione della vettura e sul sottoscocca, sotto la copertura del pianale, visibile attraverso una protezione.

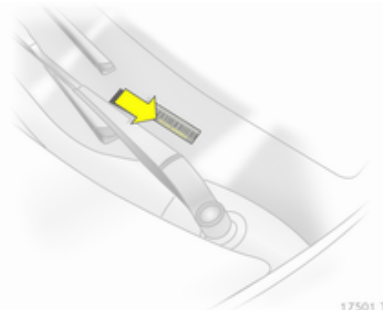

Il numero di telaio può essere stampigliato sul quadro strumenti, visibile attraverso il parabrezza.

Targhetta di identificazione

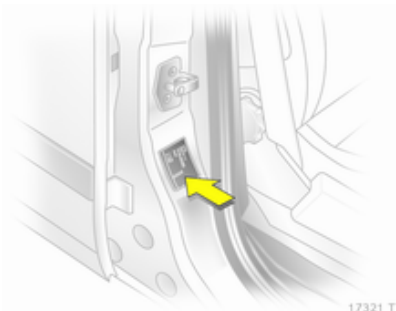

La targhetta di identificazione si trova nel telaio della portiera anteriore destra.



Informazioni sulla targhetta di identificazione

- 1 = Produttore
- 2 = Numero di omologazione
- 3 = Numero di telaio (VIN)
- 4 = Massa complessiva ammessa a pieno carico
- 5 = Massa lorda consentita della combinazione (veicolo + rimorchio)
- 6 = Carico massimo ammesso sull'asse anteriore
- 7 = Carico massimo ammesso sull'asse posteriore
- 8 = Dati specifici del veicolo o del Paese

La somma dei carichi su entrambi gli assi (anteriore e posteriore) non deve superare la massa complessiva ammessa a pieno carico. Ad esempio, se il carico sull'asse anteriore è stato completamente utilizzato, il carico sull'asse posteriore deve essere uguale alla differenza tra la massa complessiva a pieno carico e il carico sull'asse anteriore.

I dati tecnici vengono stabiliti in conformità con le norme della Comunità Europea. Ci riserviamo il diritto di apportare modifiche. Le specifiche riportate sui documenti del veicolo hanno sempre la priorità rispetto ai dati indicati nel presente manuale.

Dati del veicolo**Dati del motore**

Denominazione commerciale	1.6 Z 16 XER, A 16 XER	1.6 Z 16 XE1	1.6 GNC Z 16 XNT, A 16 XNT	1.6 GNC Z 16 YNG
Numero cilindri	4	4	4	4
Cilindrata [cm ³]	1598	1598	1598	1598
Potenza [kW]	85	77	110	69
a giri/min.	6000	6000	5000	6200
Coppia [Nm]	155	150	210	133
a giri/min.	4000	3900	2300 - 5000	4200
Tipo di carburante	Benzina	Benzina	Metano/benzina	Metano/benzina
Numero di ottano RON				
consigliato	95	95	95	95
possibile	98	98	98	98
possibile	91	91	–	–
Consumo olio [l/1000 km]	0,6	0,6	0,6	0,6

212 Dati tecnici

Denominazione commerciale	1.8	2.0 Turbo	2.0 Turbo	2.2
Codice di identificazione motore	Z 18 XER, A 18 XER	Z 20 LER	Z 20 LEH	Z 22 YH
Numero cilindri	4	4	4	4
Cilindrata [cm ³]	1796	1998	1998	2198
Potenza [kW]	103	147	177	110
a giri/min.	6300	5400	5600	5600
Coppia [Nm]	175	262	320	215
a giri/min.	3800	4200	2400-5000	4000
Tipo di carburante	Benzina	Benzina	Benzina	Benzina
Numero di ottano RON				
consigliato	95	95	98	95
possibile	98	98	95	98
possibile	91	91	91 ¹⁾	–
Consumo olio [l/1000 km]	0,6	0,6	0,6	0,6

¹⁾ Possibile solo se si evitano elevati carichi del motore, guida a pieno carico o in zone montagnose con una roulotte o un rimorchio o carichi utili elevati.

Denominazione commerciale	1.7	1.7	1.7	1.9 CDTI	1.9 CDTI	1.9 CDTI
Codice di identificazione motore	A 17 DTJ	A 17 DTR	Z 17 DTJ	Z 19 DTL	Z 19 DT	Z 19 DTH
Numero cilindri	4	4	4	4	4	4
Cilindrata [cm ³]	1686	1686	1686	1910	1910	1910
Potenza [kW]	81	92	81	74	88	110
a giri/min.	3800	4000	3800	3500	3500	4000
Coppia [Nm]	260	280	260	260	280	320
a giri/min.	2300	2300	2300	1700-2500	2000-2750	2000-2750
Tipo di carburante	Diesel	Diesel	Diesel	Diesel	Diesel	Diesel
Consumo olio [l/1000 km]	0,6	0,6	0,6	0,6	0,6	0,6

Prestazioni

Motore	Z16XER, A16XER	Z16XE1	Z16XNT, A16XNT	Z16YNG
Velocità massima ²⁾ [km/h]				
Cambio manuale	185	177	200	165
Cambio manuale automatizzato	–	–	–	–
Cambio automatico	–	–	–	–

Motore	Z18XER, A18XER	Z20LER	Z20LEH	Z22YH
Velocità massima [km/h]				
Cambio manuale	197	225	231	200
Cambio manuale automatizzato	197	–	–	–
Cambio automatico	–	–	–	190

²⁾ La velocità massima indicata può essere raggiunta al valore di massa a vuoto (senza conducente) più un carico utile di 200 kg. Eventuali equipaggiamenti opzionali possono ridurre la velocità massima specificata.

Motore	A17DTJ	A17DTR	Z17DTJ	Z19DTL	Z19DT	Z19DTH
Velocità massima [km/h]						
Cambio manuale	179	189	180	174	186	202 / 204 ³⁾
Cambio manuale automatizzato	-	-	-	-	-	-
Cambio automatico	-	-	-	-	182	198

Consumo di carburante - Emissioni di CO₂

Pneumatici della larghezza massima di 195 mm con cambio manuale / manuale automatizzato / automatico.

Motore	Z16XER, A16XER	Z16XE1	Z18XER, A18XER	Z20LER	Z20LEH	Z22YH
Ciclo urbano [l/100 km]	9,2/-/-	9,3/-/-	9,8/9,6/-	-	-	11,3/-/11,6
Ciclo extra-urbano [l/100 km]	5,7/-/-	5,8/-/-	5,9/5,7/-	-	-	6,4/-/6,7
Totale [l/100 km]	7,0/-/-	7,1/-/-	7,3/7,1/-	-	-	8,2/-/8,5
CO ₂ [g/km]	167/-/-	169/-/-	174/169/-	-	-	197/-/204

³⁾ Versione con emissioni allo scarico ridotte.

216 Dati tecnici

Motore	A17DTJ	A17DTR	Z17DTJ	Z19DTL	Z19DT	Z19DTH
Ciclo urbano [l/100 km]	7,0/-/-	7,0/-/-	6,4/-/-	7,5/-/-	7,5/-/9,5 ⁵⁾	7,6 (7,5) ⁴⁾ /-/9,7 ⁵⁾
Ciclo extra-urbano [l/100 km]	4,8/-/-	4,8/-/-	4,5/-/-	5,0/-/-	5,0/-/5,4 ⁵⁾	5,1 (5,0) ⁴⁾ /-/5,6 ⁵⁾
Totale [l/100 km]	5,6/-/-	5,6/-/-	5,2/-/-	5,9/-/-	5,9/-/6,9 ⁵⁾	6,0 (5,9) ⁴⁾ /-/7,1 ⁵⁾
CO ₂ [g/km]	149/-/-	149/-/-	138/-/-	156/-/-	156/-/183 ⁵⁾	160 (156) ⁴⁾ /-/188 ⁵⁾

Pneumatici della larghezza massima di 225 mm con cambio manuale / manuale automatizzato / automatico.

Motore	Z16XER, A16XER	Z16XE1	Z18XER, A18XER	Z20LER	Z20LEH	Z22YH
Ciclo urbano [l/100 km]	9,3/-/-	9,4/-/-	9,9/9,7/-	13,3/-/-	13,4/-/-	11,3/-/11,6
Ciclo extra-urbano [l/100 km]	5,8/-/-	5,9/-/-	6,0/5,8/-	7,3/-/-	7,4/-/-	6,4/-/6,7
Totale [l/100 km]	7,1/-/-	7,2/-/-	7,4/7,2/-	9,5/-/-	9,6/-/-	8,2/-/8,5
CO ₂ [g/km]	169/-/-	172/-/-	177/172/-	228/-/-	230/-/-	197/-/204

⁵⁾ Versione a peso ridotto specifica del Paese.

⁴⁾ Versione con emissioni allo scarico ridotte.

Motore	A17DTJ	A17DTR	Z17DTJ	Z19DTL	Z19DT	Z19DTH
Ciclo urbano [l/100 km]	7,1/-/-	7,1/-/-	6,5/-/-	7,6/-/-	7,6/-/9,6 ⁵⁾	7,7 (7,6) ⁴⁾ /-/9,8 ⁵⁾
Ciclo extra-urbano [l/100 km]	4,9/-/-	4,9/-/-	4,6/-/-	5,1/-/-	5,1/-/5,5 ⁵⁾	5,2 (5,1) ⁴⁾ /-/5,7 ⁵⁾
Totale [l/100 km]	5,7/-/-	5,7/-/-	5,3/-/-	6,0/-/-	6,0/-/7,0 ⁵⁾	6,1 (6,0) ⁴⁾ /-/7,2 ⁵⁾
CO ₂ [g/km]	152/-/-	152/-/-	139/-/-	159/-/-	159/-/186 ⁵⁾	165 (159) ⁴⁾ /-/191 ⁵⁾

Pneumatici della larghezza massima di 225 mm con cambio manuale

Motore	Z16XNT, A16XNT	Z16YNG
Ciclo urbano [m ³ /100km]/[kg/100km]	10,8/7,1	10,1/6,6
Ciclo extra-urbano [m ³ /100km]/[kg/100km]	6,0/3,9	6,4/4,2
Totale [m ³ /100km]/[kg/100km]	7,8/5,1	7,7/5,0
CO ₂ [g/km]	139	138

⁵⁾ Versione a peso ridotto specifica del Paese.

⁴⁾ Versione con emissioni allo scarico ridotte.

Peso del veicolo

Massa a vuoto, modello base

Zafira	Motore	Cambio manuale	Cambio manuale automatizzato	Cambio automatico
senza/con climatizzatore [kg]	Z16XER, A16XER, Z16XE1	1505/1520	-/-	-/-
	Z16XNT, A16XNT	-/1735	-/-	-/-
	Z16YNG	1665/1680	-/-	-/-
	Z18XER, A18XER	1503/1518	1503/1518	-/-
	Z20LER	-/1610	-/-	-/-
	Z20LEH	-/1665	-/-	-/-
	Z22YH	1570/1585	-/-	1595/1610
	A17DTJ, A17DTR	1600/1615	-/-	-/-
	Z17DTJ	1600/1615	-/-	-/-
	Z19DTL, Z19DT	1613/1628	-/-	-/-
	Z19DT ⁶⁾	-/-	-/-	1613/-
	Z19DTH	1613/1628	-/-	-/-
	Z19DTH ⁶⁾	-/-	-/-	1613/-

⁶⁾ Versione a peso ridotto specifica del Paese

Peso aggiuntivo

Motore	Z16XER, A16XER	Z16XE1	Z16XNT, A16XNT	Z16YNG	Z18XER, A18XER	Z20LER	Z20LEH
Edition/Enjoy [kg]	10	10	10	10	10	5	–
Cosmo [kg]	23	23	23	23	23	16	–
Sport [kg]	20	20	–	–	20	13	–

Motore	Z22YH	A17DTJ	A17DTR	Z17DTJ	Z19DTL	Z19DT	Z19DTH
Edition/Enjoy [kg]	5	5	5	5	5	5	5
Cosmo [kg]	16	16	16	16	16	16	16
Sport [kg]	13	13	13	13	13	13	13

Accessori pesanti

Accessori	Tetto panoramico	Dispositivo di traino	Sistema lavafari	Fari autoadattativi
Peso [kg]	35	17	3	4

⁶⁾ Versione a peso ridotto specifica del Paese

Dimensioni del veicolo

	Zafira	Zafira OPC
Lunghezza [mm]	4467	4503
Larghezza senza specchietti esterni [mm]	1801	1801
Larghezza senza due specchietti esterni [mm]	2025	2025
Altezza (senza antenna) [mm]	1635	1635
Altezza senza tetto panoramico (senza antenna) [mm]	1670	1670
Lunghezza del pianale del vano di carico [mm]	1088	1088
Larghezza del vano di carico [mm]	1071	1071
Altezza dell'apertura del vano di carico [mm]	895	895
Passo [mm]	2703	2703
Diametro di sterzata [m]	11,50	11,85

Capacità

Olio motore

Motore	Z16XE1	Z16XNT	Z16YNG	Z20LER	Z20LEH	A17DTJ	Z17DTJ	Z 19 DTL, Z19DT
	Z16XER	A16XNT			Z22YH	A17DTR		
	A16XER							
	Z18XER							Z19DTH
	A18XER							
Incluso filtro [l]	4,5	4,5	3,5	4,25	5,0	5,4	5,4	4,3
Tra MIN e MAX [l]	1,0	1,0	1,0	1,0	1,0	1,0	1,0	1,0

Serbatoio del carburante

Benzina/diesel, capacità nominale [l]	56
Metano, capacità nominale [kg] o [l]	21 oppure 122
Benzina, capacità nominale [l]	14

Pressione dei pneumatici

Motore	Pneumatici	Comfort max. 3 persone		ECO con max. 3 persone		A pieno carico	
		Ant.	Post.	Ant.	Post.	Ant.	Post.
		[kPa/bar] (psi)	[kPa/bar] (psi)	[kPa/bar] (psi)	[kPa/bar] (psi)	[kPa/bar] (psi)	[kPa/bar] (psi)
Z16XER, A16XER Z16XE1	195/65 R 15, 205/55 R 16, 225/45 R 17	200/2,0 (29)	200/2,0 (29)	250/2,5 (36)	250/2,5 (36)	210/2,1 (30)	260/2,6 (38)
Z18XER A18XER	195/65 R 15, 205/55 R 16, 225/45 R 17	200/2,0 (29)	200/2,0 (29)	250/2,5 (36)	250/2,5 (36)	210/2,1 (30)	260/2,6 (38)
	225/40 R 18	220/2,2 (32)	220/2,2 (32)	-	-	230/2,3 (33)	280/2,8 (41)
Z16XNT A16XNT Z16YNG	205/55 R 16, 225/45 R 17 ⁷⁾	230/2,3 (33)	270/2,7 (39)	-	-	240/2,4 (35)	310/3,1 (45)
	205/55 R 16	210/2,1 (30)	250/2,5 (36)	260/2,6 (38)	260/2,6 (38)	230/2,3 (33)	310/3,1 (45)

⁷⁾ Solo per Z16XNT, A16XNT.

Motore	Pneumatici	Comfort max. 3 persone		ECO con max. 3 persone		A pieno carico	
		Ant.	Post.	Ant.	Post.	Ant.	Post.
		[kPa/bar] (psi)	[kPa/bar] (psi)	[kPa/bar] (psi)	[kPa/bar] (psi)	[kPa/bar] (psi)	[kPa/bar] (psi)
Z22YH	205/55 R 16, 225/45 R 17	220/2,2 (32)	200/2,0 (29)	260/2,6 (38)	260/2,6 (38)	240/2,4 (35)	290/2,9 (42)
	225/40 R 18	240/2,4 (35)	220/2,2 (32)	–	–	250/2,5 (36)	300/3,0 (43)
Z20LER	205/55 R 16, 225/45 R 17	250/2,5 (36)	230/2,3 (33)	–	–	260/2,6 (38)	310/3,1 (45)
	225/40 R 18	260/2,6 (38)	240/2,4 (35)	–	–	280/2,8 (41)	320/3,2 (46)
Z20LEH	205/50 R 17 ⁸⁾	250/2,5 (36)	230/2,3 (33)	–	–	270/2,7 (39)	320/3,2 (46)
	225/45 R 17 ^{8) 9)} ,						
	225/40 ZR 18, 235/35 ZR 19						
	225/40 R 18 ¹⁰⁾	260/2,6 (38)	240/2,4 (35)	–	–	280/2,8 (41)	320/3,2 (46)

⁸⁾ Ammessi solo come pneumatici invernali.

⁹⁾ Per una corretta visualizzazione della velocità, riprogrammare il tachimetro.

¹⁰⁾ Solo per la Russia.

Motore	Pneumatici	Comfort max. 3 persone		ECO con max. 3 persone		A pieno carico	
		Ant.	Post.	Ant.	Post.	Ant.	Post.
		[kPa/bar] (psi)	[kPa/bar] (psi)	[kPa/bar] (psi)	[kPa/bar] (psi)	[kPa/bar] (psi)	[kPa/bar] (psi)
A17DTJ, A17DTR	195/60 R 16	260/2,6 (38)	240/2,4 (35)	–	–	280/2,8 (41)	320/3,2 (46)
	205/55 R 16, 225/45 R 17	240/2,4 (35)	220/2,2 (32)	–	–	260/2,6 (38)	310/3,1 (45)
	225/40 R 18	250/2,5 (36)	230/2,3 (33)	–	–	270/2,7 (39)	310/3,1 (45)
Z17DTJ	195/60 R 16	260/2,6 (38)	240/2,4 (35)	300/3,0 (43)	300/3,0 (43)	280/2,8 (41)	320/3,2 (46)
Z19DTL, Z19DT, Z19DTH	195/60 R16	260/2,6 (38)	240/2,4 (35)	–	–	280/2,8 (41)	320/3,2 (46)
	205/55 R 16, 225/45 R 17	240/2,4 (35)	220/2,2 (32)	–	–	260/2,6 (38)	310/3,1 (45)
	205/55 R 16 ¹¹⁾ , 225/45 R 17 ⁹⁾	250/2,5 (36)	230/2,3 (33)	–	–	260/2,6 (38)	310/3,1 (45)
	225/40 R 18 ¹²⁾	250/2,5 (36)	230/2,3 (33)	–	–	270/2,7 (39)	310/3,1 (45)
tutti	Ruotino di scorta	420/4,2 (61)	420/4,2 (61)	–	–	420/4,2 (61)	420/4,2 (61)

¹¹⁾ Z19DTH con cambio automatico e tetto panoramico.

⁹⁾ Per una corretta visualizzazione della velocità, riprogrammare il tachimetro.

¹²⁾ Non per Z19DTL.

Dimensioni di installazione del gancio di traino

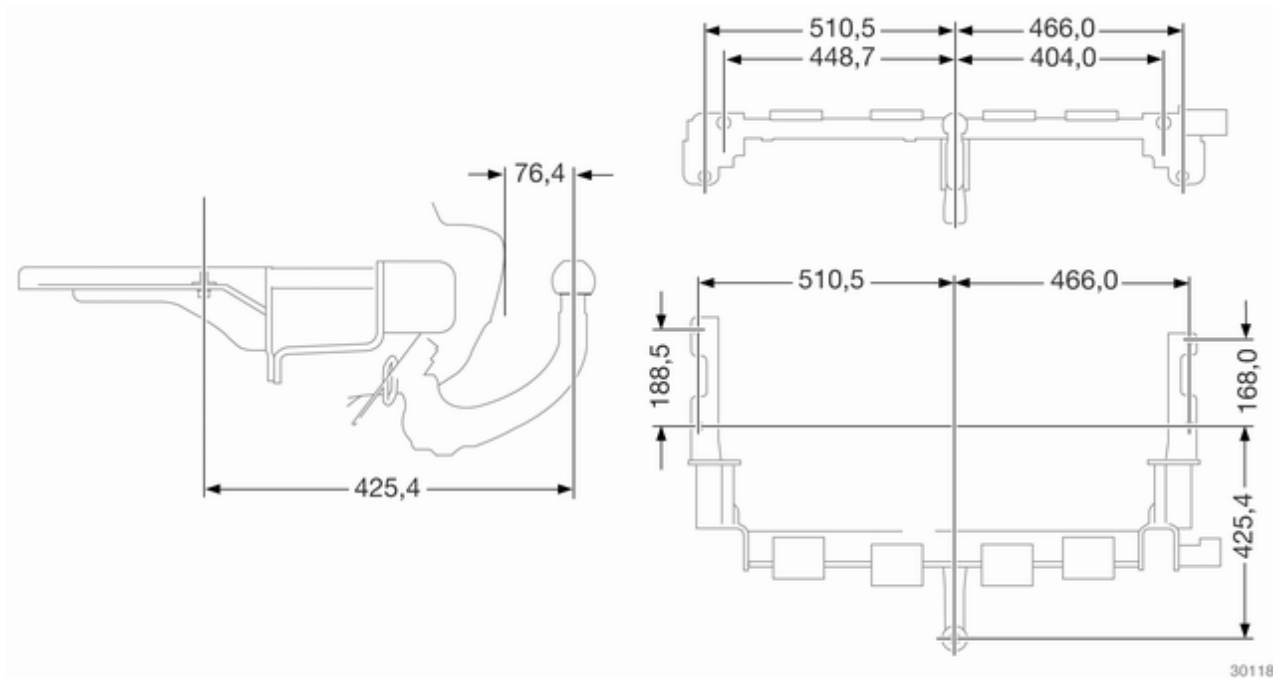

Informazioni per il cliente

Registrazione dei dati del veicolo e privacy 226

Registrazione dei dati del veicolo e privacy

Sistemi di registrazione dei dati di eventi

Il veicolo dispone di alcuni sistemi sofisticati che effettuano il monitoraggio e il controllo di alcuni dati del veicolo stesso. Alcuni di questi dati vengono memorizzati durante il regolare funzionamento della vettura per agevolare la riparazione di guasti eventualmente rilevati, mentre altri dati vengono memorizzati solo in caso di incidente o di evento critico da sistemi comunemente denominati registratori di dati di eventi (EDR).

Questi sistemi registrano dati sulle condizioni e sulle modalità d'uso del veicolo (regime del motore, attivazione dei freni, impiego delle cinture di sicurezza). Per leggere i dati registrati è necessario avere accesso al veicolo e disporre di attrezzature speciali. I dati vengono letti quando il veicolo viene sottoposto a interventi di manutenzione in un'officina. Alcuni di

questi dati sono introdotti elettronicamente nei sistemi diagnostici globali di GM. La Casa Madre non accederà alle informazioni relative a un incidente e non le condividerà con terzi ad eccezione dei seguenti casi:

- con il consenso del proprietario del veicolo o, se il veicolo è in leasing, con il consenso del locatario;
- in seguito a richiesta ufficiale da parte delle forze di polizia o organi statali competenti;
- quale parte della difesa a favore della Casa Madre in caso di azioni legali contro la stessa;
- se richiesto dalla Legge.

Inoltre, la Casa Madre può utilizzare i dati raccolti e ricevuti nei seguenti casi:

- attività di ricerca effettuata dalla Casa Madre;
- diffusione per scopi di ricerca nei casi in cui venga mantenuta la segretezza e dimostrata la necessità;

-
- condivisione di dati di analisi non abbinati a un veicolo specifico con altre organizzazioni a scopo di ricerca.

Indice analitico

A

Abbaglianti	97, 114
Accendisigari	85
Accessori e modifiche alla vettura	163
Airbag e pretensionatori delle cinture di sicurezza	91
Alette parasole	44
Alternatore	92
Alzacristalli elettrici	41
Alzacristalli manuali	41
Assistenza alla frenata	149
Assistenza per le partenze in salita	149
Attrezzi	184
Avviamento	16
Avviamento del motore	135, 144
Avviamento di emergenza	197
Avvisatore acustico	13, 82
Avvisatore ottico	114
Azionamento del freno a pedale ..	97

B

Basso livello dell'olio motore	96
Batteria	168
Batteria scarica	105
Bocchette dell'aria fisse	132
Bocchette dell'aria orientabili	131
Bracciolo	50

C

Cambio	15
Cambio automatico	138
Cambio di misura dei pneumatici e dei cerchi	189
Cambio manuale	143
Cambio manuale automatizzato	144
Capacità	221
Carburante per il funzionamento a metano	155
Carburante per motori a benzina	154
Carburante per motori diesel	155
Car Pass	27
Cassetino portaoggetti	70
Catene da neve	190
Cercare subito assistenza	92
Check control	23
Chiavi	27
Chiusura centralizzata	32
Cintura di sicurezza	8
Cintura di sicurezza a tre punti di ancoraggio	57
Cinture di sicurezza	56
Climatizzazione	14
Cofano	164
Comandi al volante	81
Computer di bordo	22

Computer di bordo del Visualizzatore Grafico Info e del Visualizzatore a Colori Info	109	Cura dell'abitacolo	203	Filtro antipolline	132
Computer di bordo nel Visualizzatore Info	107	Cura delle parti esterne	201	FlexOrganizer	24
Consigli per la guida e per il traino	158	D		Forma convessa	39
Consumo di carburante - Emissioni di CO ₂	157, 215	Dati del motore	211	Freni	148, 167
Contachilometri	87	Dati specifici del veicolo	3	Freno di stazionamento.....	148
Contachilometri parziale	87	Demolizione dei veicoli	164	Funzionamento	121
Contagiri	87	Denominazione dei pneumatici .	186	Funzionamento a metano	25
Controllo automatico dei fari	113	Dimensioni del veicolo	220	Funzione antiabbagliante automatica	41
Controllo automatico della velocità di crociera	97, 152	Dimensioni di installazione del gancio di traino	225	Funzione antiabbagliante manuale	41
Controllo dell'illuminazione del quadro strumenti	118	Display del cambio	138, 144	Fusibili	177
Controllo della stabilità per il traino	162	Display di manutenzione	89	G	
Controllo del veicolo	134	Dispositivi ausiliari	122	Gas di scarico	137
Convertitore catalitico	138	Dispositivi di traino	159	Guasto	142, 147
Copertura del vano di carico	72	Dispositivo elettronico di bloccaggio motore	39	Guide e ganci di carico	73
Copertura portaoggetti del pianale posteriore	73	Dispositivo salvacarica della batteria	120	I	
Copricerchi	189	E		Illuminazione	106
Coprifari appannati	117	Easytronic.....	144	Illuminazione all'entrata	119
Cronometro	111	Esecuzione dei lavori	164	Illuminazione della consolle centrale	119
		F		Illuminazione del quadro strumenti	177
		Fari allo xeno	173	Illuminazione esterna	12
		Fari alogeni	170	Impianto audio dei sedili posteriori	23, 122
		Fari autoadattativi	25, 97, 115	Impianto di allarme antifurto	37, 106
		Fendinebbia	97, 116, 174	Impianto freni e frizione	93
		Filtro antiparticolato	25, 137		

Impostazioni memorizzate.....	29
Indicatore del livello del carburante	88
Indicatori di direzione	91, 116
Indicatori di direzione laterali	175
Informazioni di carattere generale	158
Informazioni sul carico	79
Informazioni sulla manutenzione	205
Interruttore dei fari	113
Interruttore della luce freni	105
Interruzione dell'alimentazione elettrica	142, 147
Interruzione di carburante al motore durante la decelerazione	136
Introduzione	3
K	
Kit di pronto soccorso	78
Kit di riparazione dei pneumatici	190
L	
Leva del cambio	139, 144
Liquidi e lubrificanti raccomandati	206
Liquido dei freni	167
Liquido dei freni e della frizione..	206

Liquido di lavaggio	167
Liquido di raffreddamento del motore	166
Liquido di raffreddamento e antigelo.....	206
Livello del liquido di lavaggio	107
Livello del liquido di raffreddamento del motore	106
Luce della targa	175
Luci delle alette parasole	119
Luci di lettura	119
Luci di parcheggio	117
Luci di posizione.....	113
Luci di retromarcia	117
Luci diurne	115
Luci esterne	97
Luci interne	118, 176
Luci in uscita	119
Luci posteriori	174
Lunotto termico	44

M

Manutenzione	133, 205
Messaggi del veicolo	105
Modalità manuale	140, 145
Modalità Sport	23, 93, 150
Modalità Winter (Inverno)	94

N

Numero di telaio (VIN)	209
------------------------------	-----

O

Occhielli di ancoraggio	73
Olio motore	165, 206
Orologio	84

P

Pannellatura del tetto	71
Panoramica del quadro strumenti	11
Parcheggio	17, 136
Pericolo, Avvertenza, Attenzione . .	4
Peso del veicolo	218
Pneumatici	185
Pneumatici invernali	185
Pneumatici Run Flat	185
Poggiatesta	45
Poggiatesta attivi dei sedili anteriori	22
Portabibite	70
Portapacchi	78
Portiera aperta	97
Posacenere	86
Posizione dei sedili	47
Posizioni dell'interruttore di accensione	135
Posizioni di montaggio dei sistemi di sicurezza per bambini	66

Preriscaldamento e filtro antiparticolato	94	Rifornimento	155	Sistema airbag	60
Prese dell'aria	132	Rilevamento di sedile occupato ...	64	Sistema airbag anteriore	61
Prese di corrente	85	Rimessaggio del veicolo.....	163	Sistema airbag a tendina	63
Pressione dei pneumatici		Ripiegamento del sedile	50	Sistema airbag laterale	62
.....	106, 112, 186, 222	Riscaldamento	50	Sistema di antibloccaggio	148
Pressione dell'olio motore	95	Riscaldatore ausiliario.....	131	Sistema di antibloccaggio (ABS) .	93
Prestazioni	214	Riserva carburante	96	Sistema di ausilio al parcheggio	153
Profondità del battistrada	189	Rodaggio di un veicolo nuovo ...	134	Sistema di bloccaggio antifurto ...	36
Programma elettronico di stabilità	94, 149	Ruota di scorta	195	Sistema di climatizzazione	125
Programmi di guida elettronica ..	146	Ruote e pneumatici	185	Sistema di climatizzazione automatico	126
Programmi di guida elettronici ...	141			Sistema di climatizzazione elettronico	128
Q		S		Sistema di gestione del carico	74
Quadro strumenti	87	Sbloccaggio e apertura delle portiere	6	Sistema di guida interattiva.....	150
Quickheat (Riscaldatore rapido).	131	Scarico del filtro diesel	106	Sistema di guida interattiva (IDS), taratura continua degli ammortizzatori (CDC), modalità Sport	95
R		Scatola portafusibili del vano di carico	181	Sistema di livellamento automatico	151
Regolazione degli specchietti	9	Scatola portafusibili del vano motore	179	Sistema di monitoraggio della pressione dei pneumatici	24
Regolazione dei poggiatesta	8	Sedili della seconda fila	19, 51	Sistema di monitoraggio perdita di pressione (Deflation Detection System).....	24
Regolazione dei sedili	7, 47	Sedili della terza fila	20, 53	Sistema di monitoraggio pressione pneumatici	187
Regolazione del volante	9, 81	Segnalatori di emergenza	116		
Regolazione elettrica	39	Segnalazione di cintura di sicurezza non allacciata	91		
Regolazione profondità luci	114	Segnali acustici	105		
Rete di sicurezza	75	Selettore del carburante	88		
Retronebbia	97, 117	Sensori di parcheggio ad ultrasuoni	94		
Ricezione radio	121	Sicura per bambini	35		
Riconoscimento di sedile occupato	91	Simboli	4		

Sistema di rilevamento perdita di pressione pneumatici	188
Sistema di rilevamento perdita pressione pneumatici (Deflation Detection System) e di monitoraggio della pressione dei pneumatici	95
Sistema di riscaldamento e ventilazione	124
Sistema Open&Start	29
Sistema Open&Start	96
Sistemi di registrazione dei dati di eventi.....	226
Sistemi di sicurezza Isofix per bambini	68
Sistemi di sicurezza per bambini .	64
Sistemi di sicurezza per bambini con transponder	68
Sistemi di sicurezza per bambini Top-tether	68
Sistemi tergilavacrystalli	13
Sostituzione delle lampadine	170
Sostituzione delle ruote	194
Sostituzione delle spazzole tergicristalli	169
Specchietti ripiegabili	40
Specchietti riscaldati	40
Spia MIL	92

Spie di controllo.....	89
Spurgo del sistema di alimentazione diesel	168

T

Tachimetro	87
Taratura continua degli ammortizzatori	151
Targhetta di identificazione	210
Telecomando	28
Telefoni cellulari e apparecchiature radio CB ...	123
Temperatura del liquido di raffreddamento del motore	94
Temperatura esterna	84
Tergilavacrystalli	82
Tergilavalunotto	83
Tetto panoramico	44
Traino del veicolo	199
Traino di un rimorchio	159
Traino di un veicolo	200
Triangolo di segnalazione	78

U

Uso dei fari all'estero	114
Uso di questo manuale	3
Uso regolare del climatizzatore .	133

V

Vano di carico	35, 72
Vano portaocchiali	71
Vano portaoggetti sotto al sedile .	71
Vassoio ripiegabile	77
Ventilazione.....	124
Visualizzatore a triplice funzione .	98
Visualizzatore Grafico Info, Visualizzatore a colori Info	101
Visualizzatore Info	98